

# **BLACK+<sup>®</sup> DECKER**

## **PORTABLE AIR CONDITIONER INSTRUCTION MANUAL**

**CATALOG NUMBER  
BPACT08WT  
BPACT10WT**

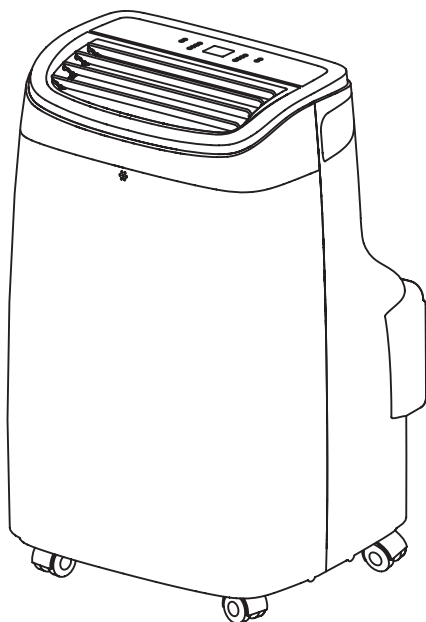

**Thank you for choosing BLACK+DECKER!**

**PLEASE READ BEFORE RETURNING THIS PRODUCT FOR ANY REASON.**

If you have a question or experience a problem with your BLACK+DECKER purchase, go to [www.blackanddecker.com/instant answers](http://www.blackanddecker.com/instantanswers)  
If you can't find the answer or do not have access to the Internet, call 844-299-0879 from 10:30 a.m. to 6:30 p.m. EST Mon. - Fri. to speak with an agent. Please have the catalog number available when you call.

**SAVE THIS MANUAL FOR FUTURE REFERENCE.**

# CONTENTS

## SAFETY INFORMATION

Important Safety Instructions.....	3-4
Grounding Instructions.....	5
LCDI Power Cord and Plug.....	6
Safety Guidelines.....	7-10

## SET UP & USE

Parts & Features.....	12
Installation Guide.....	13
Window Slider Kit Installation.....	14
Exhaust Hose Installation.....	15
Control Panel.....	16
Operating from the Control Panel.....	16-18
Operating from the Remote Control.....	19-21
Water Drainage Method for Cool Mode.....	22-23

CLEANING & MAINTENANCE.....	24
-----------------------------	----

## TROUBLESHOOTING & WARRANTY

Before You Call for Service.....	25
Customer Service.....	25
Troubleshooting.....	26
Limited Warranty.....	27

# PRODUCT REGISTRATION

Thank you for purchasing our BLACK+DECKER product. This easy-to-use manual will guide you in getting the best use of your product.

Remember to record the model and serial numbers. They are on a label on the back of the product.

\_\_\_\_\_  
Model number

\_\_\_\_\_  
Serial number

\_\_\_\_\_  
Date of purchase

Staple your receipt to your manual. You will need it to obtain warranty service.

# SAFETY INFORMATION

## **DANGER**

**DANGER** - Immediate hazards which **WILL** result in severe personal injury or death

## **WARNING**

**WARNING** - Hazards or unsafe practices which **COULD** result in severe personal injury or death

## **CAUTION**

**CAUTION** - Hazards or unsafe practices which **COULD** result in minor personal injury

# IMPORTANT SAFETY INSTRUCTIONS

## **WARNING**

When using electrical appliances, basic safety precautions should be followed, including the following:

1. To reduce risk of injury, read this guide before using the appliance.
2. The air conditioner must be connected to the correct electrical outlet and electrical supply.
3. Proper grounding must be ensured to reduce the risk of shock and fire. **DO NOT CUT OR REMOVE THE GROUNDING PRONG.** If you do not have a three-prong electric receptacle outlet in the wall, have a certified electrician install the proper receptacle. The wall receptacle **MUST** be properly grounded.
4. Do not operate air conditioner if power cord is frayed or otherwise damaged. Avoid using it if there are any cracks or abrasion damage along the length, plug connector or if the unit malfunctions or is damaged in any manner. Contact an authorized service technician for examination, repairs or adjustments.
5. **DO NOT USE AN ADAPTER OR AN EXTENSION CORD.**
6. Do not block airflow around the air conditioner. The exhaust hose should be free of any obstructions.
7. Always unplug the air conditioner before servicing it or moving it.
8. Do not install or use the air conditioner in any area where the atmosphere contains combustible gases or where the atmosphere is oily or sulphurous. Avoid any chemical coming in contact with your air conditioner.
9. Do not place any object on the top of the unit.
10. Never operate the air conditioner without filters in place.
11. Do not use the air conditioner near a bathtub, shower or wash basin.
12. This appliance is not intended for use by persons (including children) with reduced physical sensory or mental capabilities or lack of experience & knowledge, unless they have been given supervision or instruction concerning use of the appliance by a person responsible for their safety.
13. Children should be supervised to ensure that they do not play with the appliance.
14. If the **SUPPLY CORD** is damaged, it must be replaced by the manufacturer, a service agent or similarly qualified persons in order to avoid a hazard.
15. The air conditioner shall be installed in accordance with national wiring regulations.



Caution, risk of fire



# SAFETY INFORMATION

## HANDLING ALKALINE BATTERIES

### **WARNING**

When handling alkaline batteries, basic safety precautions should be followed, including the following

1. Should fluid from the battery accidentally get into your eyes, there is a threat of loss of eyesight, do not rub them. Immediately rinse your eyes with clean tap water and then consult a physician immediately.
2. Do not put the battery in a fire, expose it to heat, dismantle or modify it. If the insulation or safety valve is damaged, the battery may leak fluid, overheat or explode.
3. Do not insert the battery with the polarities reversed. Doing so may cause some abnormality or a short and the battery may leak fluid, overheat or explode.
4. Keep the battery out of the reach of children. If the battery is swallowed, contact a physician immediately.
5. If the alkali fluid gets in your mouth, rinse your mouth with water and contact a physician immediately.
6. If the alkali fluid gets on your skin or clothes, it may burn your skin, thoroughly rinse the affected area with tap water.
7. Do not mix new and old batteries or other makes of batteries. The different attributes may cause the battery to leak fluid, overheat or explode.
8. This battery was not made to be recharged. Recharging this battery may damage the insulation or internal structure and may cause the battery to leak fluid, overheat or explode.
9. Do not damage or remove the label on the exterior of the battery. Doing so may cause the battery to short, leak fluid, overheat or explode.
10. Do not drop, throw or expose the battery to extreme impact. Doing so may cause the battery to leak fluid, overheat or explode.
11. Do not alter the shape of the battery. If the insulation or safety valve is damaged, the battery may leak fluid, overheat or explode.
12. Immediately remove batteries when they have lost all power. Leaving the batteries in the unit for a long time may cause the batteries to leak fluid, overheat or explode due to gas that is generated by the batteries.
13. Remove the batteries from the unit when not using the unit for an extended period of time. The batteries may leak fluid, overheat or explode due to gas that is generated by the batteries.
14. Do not apply solder directly to the batteries. The heat may cause the batteries to leak fluid, overheat or explode.
15. Do not get the batteries wet. Doing so may cause the batteries to overheat.
16. Store batteries someplace out of direct sunlight where the temperature and humidity are not high. Not doing so may cause the batteries to leak fluid, overheat or explode. Also, it may cause the life and performance of the batteries to decline.
17. Follow the regulations of the local government when disposing of these batteries.
18. NEVER mix alkaline, standard (carbon-zinc), rechargeable (nickel-cadmium) batteries with this product.

**SAVE THESE INSTRUCTIONS**  
**HOUSEHOLD USE ONLY**



# SAFETY INFORMATION

## GROUNDING INSTRUCTIONS

### ELECTRICAL REQUIREMENTS

In the event of malfunction or breakdown, grounding provides a path of least resistance for electric current to reduce the risk of electric shock. The appliance must be connected to a cord having an equipment-grounding conductor and a grounding plug. The plug must be plugged into an appropriate outlet that is properly installed and grounded in accordance with all local codes and ordinances.

**⚠ DANGER** - Improper connection of the equipment grounding conductor can result in a risk of electric shock. The conductor with insulation having an outer surface that is green with or without yellow stripes is the equipment grounding conductor. If repair or replacement of the cord or plug is necessary, do not connect the equipment-grounding conductor to a live terminal. Check with a qualified electrician or service person if the grounding instructions are not completely understood, or if in doubt as to whether the appliance is properly grounded. Do not modify the plug connected to the appliance - if it will not fit the outlet, have a proper outlet installed by a qualified electrician.

FOR GROUNDED, CORD-CONNECTED APPLIANCE RATED LESS THAN 15A AND INTENDED FOR USE ON A NOMINAL 120V SUPPLY CIRCUIT

The appliance is for use on a nominal 120V circuit and should be connected to a grounding outlet that looks like the one illustrated below. The use of a temporary adapter is not recommended.

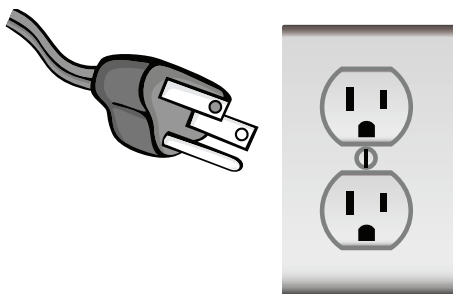

# SAFETY INFORMATION

## LCDI POWER CORD AND PLUG

This air conditioner is equipped with an LCDI (Leakage Current Detection and Interruption) power cord that is required by UL. This power supply cord contains state-of-the-art electronics that sense leakage current. If the cord is damaged and leakage occurs, power will be disconnected from the unit.

The test and reset buttons on the LCDI Plug are used to check if the plug is functioning properly.

**⚠ WARNING:** Test LCDI before each use.

To test the plug:

1. Plug power cord into a grounded 3-prong outlet.
2. Press RESET (on some units a green light will turn on).
3. Press the TEST button, the circuit should trip and cut all power to the air conditioner (on some units green light may turn off).
4. Press the RESET button for use. You will hear a click and the A/C is ready for use.
5. The power supply cord must be replaced if it fails to trip when the TEST button is pressed and the unit fails to reset.

### NOTE:

- Do not use this device to turn the unit on or off.
- Always make sure the reset button is pushed in for correct operation.

**⚠ WARNING:**

- The power supply cord must be replaced if it fails to reset when either the test button is pushed, or it cannot be reset.
- If power supply cord is damaged, it can not be repaired.
- It must be replaced by one obtained from the product manufacturer.

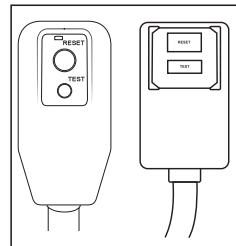

**⚠ WARNING - RISK OF FIRE**

- It is important the plug fits tightly into the wall outlet.
- If the plug does not fit securely and appears loose, it should not be used.
- Have a licensed electrician replace the receptacle.

# SAFETY INFORMATION

## SAFETY GUIDELINES

**⚠ WARNING:** To prevent injury to the user or other people and property damage, the following instructions must be followed. Incorrect operation due to ignoring of instructions may cause harm or damage.

ALWAYS DO THIS	NEVER DO THIS	ENERGY SAVE
<ul style="list-style-type: none"> <li>• Your air conditioner should be used in such away that it is protected from moisture. e.g. condensation, splashed water, etc. Do not place or store your air conditioner where it can fall or be pulled into water or any other liquid. Unplug immediately.</li> <li>• Always transport your air conditioner in a vertical position and stand on a stable, level surface during use.</li> <li>• Turn on the product when not in use.</li> <li>• Always use the switch on the control panel to start or shut off the unit.</li> <li>• Always contact a qualified person to carry out repairs. If the supply cord is damaged it must be repaired by a qualified technician.</li> <li>• Keep an air path of at least 12 inches all around the unit from walls, furniture and curtains.</li> <li>• If the air conditioner is knocked over during use, turn off the unit and unplug from the power supply immediately.</li> </ul>	<ul style="list-style-type: none"> <li>• Do not operate your air conditioner in a wet room such as a bathroom or laundry room.</li> <li>• Do not touch the unit with wet or damp hands or when barefoot. Do not press the buttons on the control panel with anything other than your fingers.</li> <li>• Do not remove any fixed covers. Never use this appliance if it is not working properly, or if it has been dropped or damaged.</li> <li>• Never use the plug to start and stop the unit.</li> <li>• Do not cover or obstruct the inlet or outlet grilles.</li> <li>• Do not use hazardous chemicals to clean or come into contact with the unit. Do not use the unit in the presence of flammable substances or vapor such as alcohol, insecticides, gasoline etc.</li> <li>• Do not allow children to operate the unit unsupervised.</li> <li>• Do not use this product for functions other than those described in this instruction manual.</li> </ul>	<ul style="list-style-type: none"> <li>• Locate the unit where furniture cannot obstruct the air flow.</li> <li>• Keep blinds / curtains drawn.</li> <li>• Keep the filters clean.</li> <li>• Keep doors and windows closed to keep cool air in and warm air out.</li> </ul>

# SAFETY INFORMATION

## IMPORTANT SAFEGUARD



### WARNING:

- This hermetically sealed system contains fluorinated greenhouse gases.  
ENVIRONMENTAL INFORMATION: This unit contains fluoridated greenhouse gases covered by the Kyoto Protocol.
- Do not use this unit for functions other than those described in this instruction manual.
- Make sure the plug is plugged firmly and completely into the outlet. It can result in the risk of electric shock or fire.
- Do not plug other appliances into the same outlet, it can result in the risk of electric shock.
- Do not disassemble or modify the appliance or the power cord, it can result in the risk of electric shock or fire. All other services should be referred to a qualified technician.
- Do not place the power cord or appliance near a heater, radiator, or other heat source. It can result in the risk of electric shock or fire.
- This unit is equipped with a cord that has an earthed wire connected to an earthed pin or grounding tab. The plug must be plugged into a socket that is properly installed and earthed. Do not under any circumstances cut or remove the earthed pin or grounding tab from this plug.
- The unit should be used or store in such a way that it is protected from moisture e.g. condensation, splashed water, etc. Unplug unit immediately if this occurs.
- Always transport your appliance in a vertical position and place on a stable, level surface during use. If the unit is transported laying on its side it should be stood up and left unplugged for 6 hours.
- Always use the switch on the control panel or remote controller to turn the unit off, and do not start or stop operation by plugging in or unplugging the power cord. It can result in the risk of electric shock.
- Do not touch the buttons on the control panel with your wet and damp fingers.
- Do not use hazardous chemicals to clean or come into contact with the unit. To prevent damage to the surface finish, use only a soft cloth to clean the appliance. Do not use wax, thinner, or a strong detergent. Do not use the unit in the presence of inflammable substance or vapor such as alcohol, insecticides, gasoline, etc.
- If the appliance is making unusual sounds or is emitting smoke or an unusual odor, unplug it immediately.
- Do not clean the unit with water. Water can enter the unit and damage the insulation, creating a shock hazard. If water enters the unit, unplug it immediately and contact Customer Service.
- Utilize two or more people to lift and install the unit.
- Always grasp the plug when plugging in or unplugging the appliance. Never unplug by pulling on the cord. It can result in the risk of electrical shock and damage.
- Install the appliance on a sturdy, level floor capable of supporting up to 110 lbs (50kg). Installation on a weak or unlevel floor can result in the risk of property damage and personal injury.

## ELECTRICAL CONNECTIONS

Before plugging the appliance into the mains socket, check that:

- The mains power supply corresponds to the value indicated on the rating plate on the back of the appliance.
- The power socket and electrical circuit are adequate for the appliance.
- The mains socket matches the plug. If this is not the case, have the plug replaced.
- The mains socket is adequately earthed. Failure to follow these important safety instructions absolves the manufacturer of all liability.

# SAFETY INFORMATION

## WARNING:

- This appliance is not intended for use by persons (including children) with reduced physical, sensory or mental capabilities, or lack of experience and knowledge, unless they have been given supervision or instruction concerning use of the appliance by a person responsible for their safety.
- Children should be supervised to ensure that they do not play with the appliance.
- If the SUPPLY CORD is damaged, it must be replaced by the manufacturer, its service agent or similarly qualified persons in order to avoid a hazard.
- The appliance shall be installed in accordance with national wiring regulations.
- Do not use means to accelerate the defrosting process or to clean, other than those recommended by the manufacturer.
- The appliance shall be stored in a room without continuously operating ignition sources (for example open flames, an operating gas appliance or an operating electric heater).
- Do not pierce or burn.
- Be aware that refrigerants may not contain an odor.

## WARNING:

- The handling, installation, storage, servicing and disposal must comply with the provisions of gas-related national laws and regulations, and also national wiring regulation.
- It is necessary to clear away the refrigerant in the system when maintaining or scrapping an appliance.
- Ventilated area (open doors and Windows)  
Ensure that the working area is open or well ventilated before turning on the system or performing hot work. Ventilation should be maintained during operation. Ventilation quickly displaces safely diluted leaked refrigerant into the atmosphere.
- Flammable refrigerant R32/R290 is used within appliance. Please follow the instructions carefully to handle, install, clean, and service the appliance to avoid damage or hazard. Do not dispose of appliance in regular trash. Contact qualified agency for proper disposal.
- Servicing shall be performed only as recommended by the manufacturer.



# SAFETY INFORMATION



CAN ICES-3 (B)/NMB-3(B)

ID : 2ANDL-TYWE1S

IC : 23243-TYWE1S

## FCC Caution

This device complies with part 15 of the FCC Rules. Operation is subject to the following two conditions:

(1) This device may not cause harmful interference, and (2) this device must accept any interference received, including interference that may cause undesired operation. Any changes or modifications not expressly approved by the party responsible for compliance could void the user's authority to operate the equipment.

**NOTE:** This equipment has been tested and found to comply with the limits for a Class B digital device, pursuant to part 15 of the FCC Rules. These limits are designed to provide reasonable protection against harmful interference in a residential installation. This equipment generates uses and can radiate radio frequency energy and, if not installed and used in accordance with the instructions, may cause harmful interference to radio communications. However, there is no guarantee that interference will not occur in a particular installation. This equipment does cause harmful interference to radio or television reception, which can be determined by turning the equipment off and on, the user is encouraged to try to correct the interference by one or more of the following measures:

- Reorient or relocate the receiving antenna.
- Increase the separation between the equipment and receiver.
- Connect the equipment into an outlet on a circuit different from that which the receiver is connected.
- Consult the dealer or an experienced radio/TV technician for help. The distance between user and device should be no less than 20cm.

## IC Warning

This device complies with industry Canada's licence-exempt RSSs. Operation is subject to the following two conditions:

1. This device may not cause interference; and
2. This device must accept any interference, including interference that may cause undesired operation of the device.

This equipment complies with FCC radiation exposure limits set forth for an uncontrolled environment. This equipment should be installed and operated with minimum distance 20cm between the radiator & your body.

# SAFETY INFORMATION

## OPERATION CONDITION

The air conditioner must be operated within the temperature range indicated below:

**NOTE:** Unit performance may be affected when in use outside of these operating temperatures.

MODE	ROOM TEMPERATURE
COOL	64°F (18 °C)-95°F (35 °C)
DEHUMIDIFYING	64°F (18 °C)-95°F (35 °C)

The air conditioner should be operated in the relative humidity range of 30%-90% RH.

Never Transport or turn the appliance upside down or on its side. If this occurs wait at least 6 hours before turning the appliance on 24 hours is recommended. After the unit has been on its side, oil needs to return to the compressor to ensure proper function. Without allowing 6-24 hours before turning on, the unit may function for only a short time, and then the compressor will break down from lack of oil.

# SET UP & USE

## PARTS & FEATURES

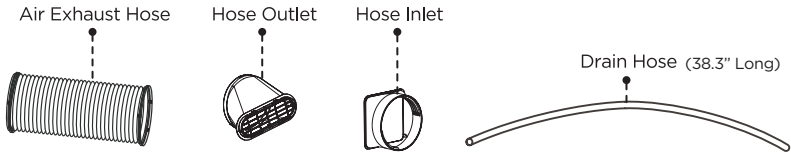
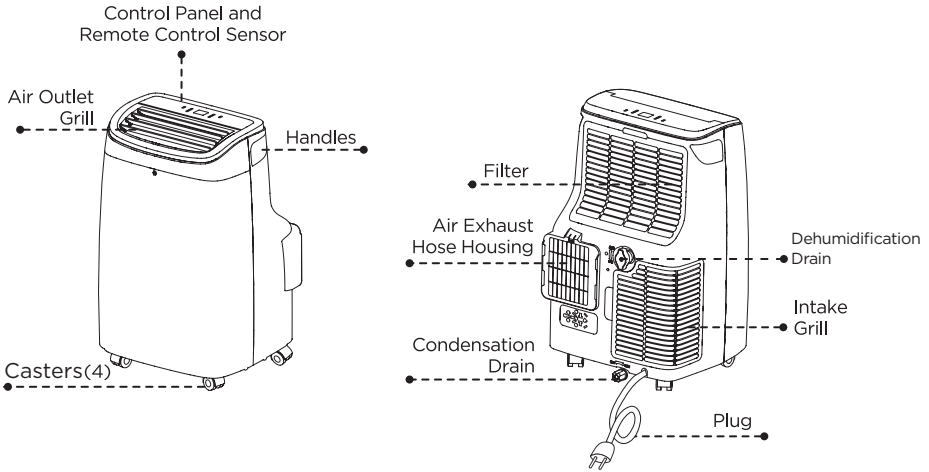

Metal locking screws (6 pcs)

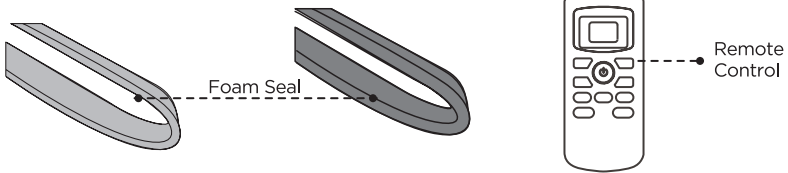
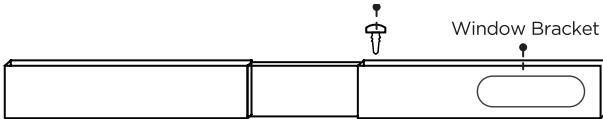



# SET UP & USE

## INSTALLATION GUIDE

### LOCATION

- The air conditioner should be placed on a firm floor to minimize noise and vibration. For safe and secure positioning, place the unit on a smooth, level floor strong enough to support the unit.
- The unit has casters to aid placement, but it should be rolled on smooth, flat surfaces. Use caution when rolling on carpet surfaces. Do not attempt to roll the unit over objects.
- The unit must be placed within reach of a properly rated grounded socket.
- Never place any obstacles around the air inlet or outlet of the unit.
- It is recommended to allow at least 31.5 inches of clearance between the sides of the portable air conditioner and at least 19.7 inches of space between the top of the portable air conditioner and any adjacent obstacles for optimal air flow.

### SUGGESTED TOOLS FOR WINDOW KIT INSTALLATION

- Screwdrivers (medium size Phillips)
- Tape measure or ruler
- Knife or scissors
- Saw (In the event that the window kit needs to be cutdown in size because the window is too narrow for direct installation)

# SET UP & USE

## WINDOW SLIDER KIT INSTALLATION

Your window slider kit has been designed to fit most standard “Vertical” and “Horizontal” window applications; however, it may be necessary for you to improvise/ modify some aspect of the installation procedures for certain types of window. Minimum and maximum window openings:

**MAXIMUM:** 59”(45 cm)

**NOTE:** A plastic locking pin is holding the window slider kit together during shipment. Prior to installation, remove plastic locking pin, adjust to desired length and use provided metal locking screws to secure.

**NOTE:** If the window opening is less than 20.5” the minimum length of the window slider kit, cut the one with a hole in it short to fit for the window opening. Never cut out the hole in window slider kit.

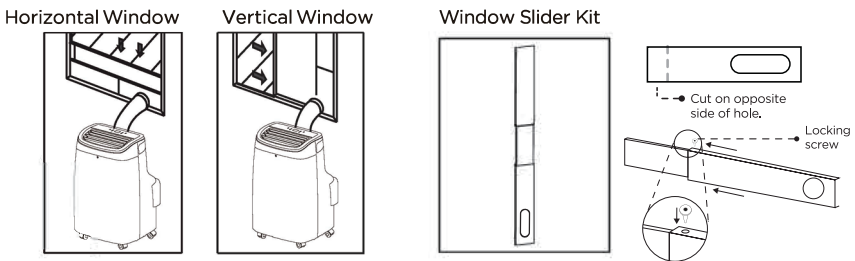

## DOUBLE-HUNG SASH/SLIDING CASEMENT WINDOW INSTALLATION

1. Cut the foam seal (adhesive type) to the proper length and attach it to the window sash.
2. Attach the window slider kit to the window sash. Adjust the length of the window slider kit according to the width of window. Shorten the adjustable window kit if the width of window is less than 20.5”.
3. Cut the foam seal (adhesive type) to the proper length and attach it on the top of the window.
4. Close the window securely against the window slider kit.
5. Secure the window slider kit to the window sash.
6. Cut the foam seal to an appropriate length and seal the open gap between the top window frame and outer window frame.

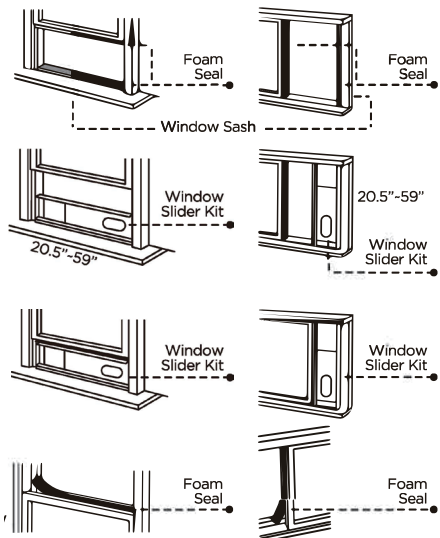

# SET UP & USE

## EXHAUST HOSE INSTALLATION

The air exhaust hose and hose inlet must be installed or removed from the portable air conditioner in accordance with the way it is being used:

**COOL, AUTO, DEHUMIDIFYING:** Air exhaust hose and hose inlet should be connected to the portable air conditioner.

**FAN:** Air exhaust hose and hose inlet should be disconnected from the portable air conditioner.

### To Install:

Position the unit on a flat level surface and make sure there is a minimum clearance of 18" (45cm) and is located near a single circuit power outlet.

1. Align the arrows on the hose inlet connector and the hose. Attach the hose inlet connector by turning it either clockwise or counterclockwise. (fig. 1)
2. Align the arrows on the hose outlet and the hose. Attach the hose outlet connector by turning it either clockwise or counterclockwise. (fig. 2)
3. The assembled hose with inlet and outlet connectors appear as fig 3.
4. Install the hose inlet by aligning it with the slots on the back of the unit and slide down. Insert the outlet into the window bracket. (fig. 4)

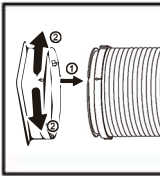

Fig. 1

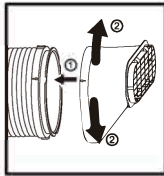

Fig. 2

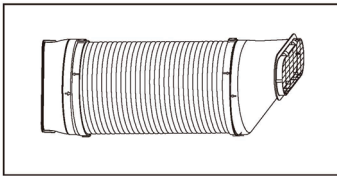

Fig. 3

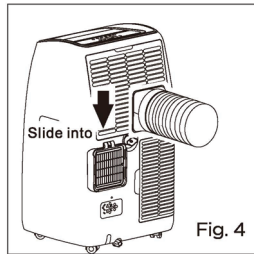
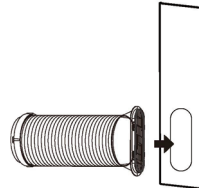
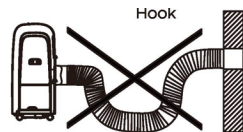

Fig. 4



**NOTE:** The exhaust hose can be compressed or extended moderately, but it is desirable to keep the length to a minimum. Also make sure that the hose does not have any sharp bends.



# SET UP & USE

## CONTROL PANEL

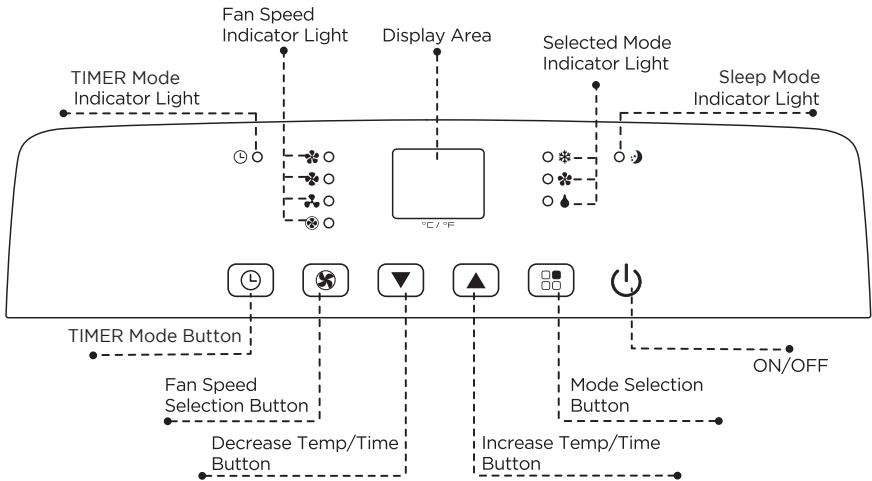

Pictures are for illustration purpose only, Your model may or may not have all the features.



## OPERATING FROM THE CONTROL PANEL

The Control Panel enables you to manage all the main functions of the appliance, but to fully exploit its potential, you must use the remote control unit.



Fig. 6

## TURNING THE APPLIANCE ON

- Plug into the dedicated electrical outlet. Two lines appear on the display indicating that the appliance is in standby. (Fig.6).
- Press the  button until the appliance comes on. The last function active when it was turned off will appear.
- Never turn the air conditioner off by unplugging from the outlet. Always press the  button, then wait for a few minutes before unplugging. This allows the appliance to perform a cycle of checks to verify operation.

**NOTE:** Before pressing Power On button make sure the condensate drain cap in the rear of the unit is securely in place to avoid any leaking.

- Press the MODE  button until the light corresponding to the required Mode lights up.



COOL



DEHUMIDIFYING



FAN

# SET UP & USE

## COOL MODE







Ideal for hot weather when you need to cool and dehumidify the room. To set operation of the appliance correctly, press the  or  buttons until the desired temperature is displayed. (See Fig.7)



Fig. 7

Then select the fan speed by pressing the Fan Speed Button until the light corresponding to the required fan speed lights up:

-  **HIGH:** The Fan operates at maximum to reach the required temperature as rapidly as possible.
-  **MED:** Reduces Fan noise level but still maintains a good level of comfort.
-  **LOW:** For quiet operation.
-  **AUTO:** The appliance automatically selects the most suitable fan speed in relation to the temperature set on the digital display.

## DEHUMIDIFYING MODE



Fig. 8

Ideal for reducing humidity in spring and autumn, during rainy spells or in damp rooms, etc.

In dehumidifying mode, the appliance must have the same configuration as for the air conditioner mode, with the air exhaust hose fitted to the appliance to allow air to be discharged externally.

When the dehumidifying mode is selected, the light comes on and “dh” appears on the display. (See Fig.8)

At the same time, the AUTO fan light comes on. In this mode, other fan speeds cannot be selected.

## FAN MODE

Adjust fan speed by pressing the Fan Speed button as described for the cool mode.



Fig. 9

In this mode, AUTO fan cannot be selected.

The fan speed selected will show in the display. One row for Low, Two rows for medium and three rows for high. (See fig. 9)



## SETTING THE TIMER

-This timer can be used to delay the appliance start-up or shutdown, this avoids wasting electricity by optimizing operating periods.



### Programming start up

- Turn on the appliance, choose the mode you want, for example cool, 24°C, high fan speed. Turn off the appliance.

- Press the Timer button, the  symbol and number of hours flash.



- Press the  or  button to set the number of hours delay before the appliance comes on. The timer can set in intervals of 0.5 hours up to 24 hours.

- A few seconds after set, the setting is memorized. the timer indicator is light and the display shows that the appliance is in standby.

- Press again the Timer button  or the  button, the timer will be canceled, and the “Timer” symbol will disappear from screen.



### Programming shut down

- When the appliance is running, press the  button, the Timer indicator and the hours flash.

- Press the  or  button to set the number of hours delay before the appliance comes on. The timer can set in intervals of 0.5 hours up to 24 hours.

- A few seconds after set, the setting is memorized. the timer indicator is light and the display shows the current mode.

At the end of the set time the unit automatically turns to standby mode.

- Press again the Timer button  or the  button, the timer will be canceled, and the “Timer” symbol will disappear from screen.

# SET UP & USE

## CONTROL PANEL ON REMOTE CONTROL

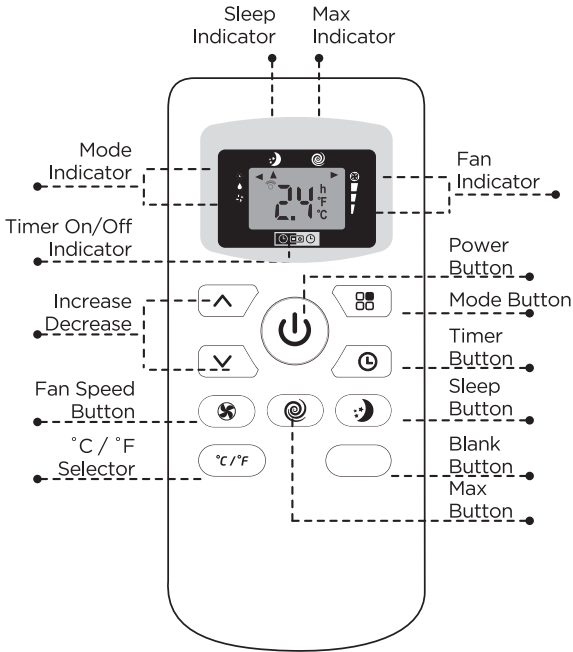

### CORRECT USE

Point the remote control at the receiver on the appliance, The remote control must be no more than 7 meters away from the appliance (without obstacle between the remote control and the receiver).

The remote control must be handled with extreme care. Do not drop it or expose it to direct sun light or sources of heat.

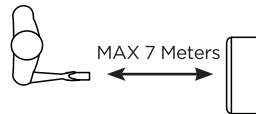

### BATTERY INSTALLATION (BATTERIES NOT INCLUDED)

1. Slide open the battery compartment cover.
2. Insert 2 × "AAA" batteries as shown below.
3. Slide back the battery cover.

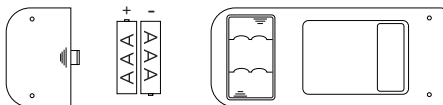

If the remote control unit is replaced or disposed of, the batteries must be removed and discarded in accordance with current legislation as they are harmful to the environment.

# SET UP & USE





## OPERATING FROM THE REMOTE CONTROL

The first part of the controls on the remote control are the same as those on the control panel of the appliance.



You should therefore refer to the instructions in the chapter Operating from the Control Panel to turn the appliance on and select the operating mode (COOL, DEHUMIDIFYING, FAN) and the fan speed.

The following section describes the additional functions corresponding to the controls on the bottom part of the remote control.

### COOLING MODE

- Press the  button to turn the appliance on.
- Press the MODE  button to select COOL.
- Set the temperature using the   button.
- To select fan speed, press the FAN SPEED  button repeatedly until the required speed is selected (HIGH / MED / LOW / AUTO FAN) **NOTE:** In COOLING mode, the appliance automatically removes excess moisture from the atmosphere

### DEHUMIDIFYING MODE

- Keep the windows and doors closed for an effective dehumidification.
- Press the  button to turn the appliance on.
- Press the MODE  button to select dehumidifying. The fan speed will always be on FAN (Fan Speed Auto) and cannot be adjust in dehumidifying mode.



**NOTE:** When in the dehumidifying mode, you can use the drain located in the middle of the back of the unit for external drainage.

#### To use:

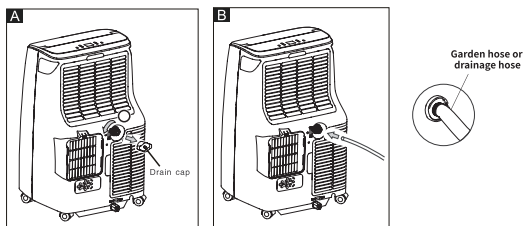
1. Loosen the drain cap by turning counterclockwise and remove.
2. Connect the garden hose on to the exposed drain plug thread.



### FAN MODE

- Press the  button to turn the appliance on.
- Press the MODE  button to select FAN.
- To select fan speed, press the FAN SPEED  button repeatedly until the required speed is selected (HIGH / MED / LOW) and AUTO FAN SPEED can not be selected.

# SET UP & USE

## MAX FUNCTION ☼

- Ideal for the summer to cool rooms rapidly.
- Activate by simply pressing the MAX button. ☼
- The appliance operates in cool mode at fan speed auto. While this function is selected, it is not possible to set the temperature or change fan speed.
- Display on the control panel: 18°C COOL Mode, High fan speed.

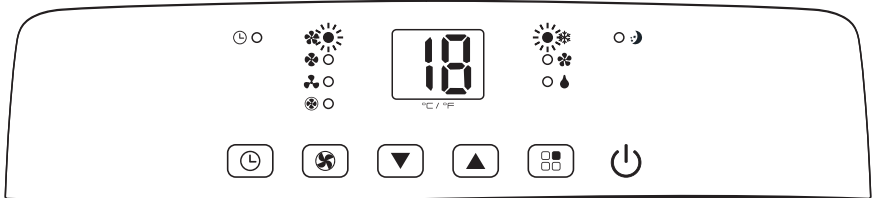
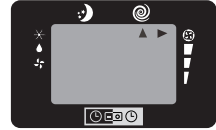

## SLEEP OPERATION 🌙

The selected temperature will increase (cooling) by 1°F/1°C for the first 60 minutes. The temperature will then increase (cooling) by another 1°F/1°C after an additional 60 minutes. The temperature will then remain at the selected temperature + 2°F/2°C for another six hours before SLEEP OPERATION shuts off automatically. At that time the temperature will return to the original selected temperature.



### NOTE:

- This feature is not available under FAN mode.
- This function is useful for the night as it gradually reduces operation of the appliance. To set this function correctly.
- Select the operating mode COOL as described above.
- Press the SLEEP 🌙 button the appliance operates in the previously selected mode.





## SETTING THE TIMER

- This timer can be used to delay the appliance start up to shutdown, this avoids wasting electricity by optimizing operating periods.







# SET UP & USE

## PROGRAMMED SHUTDOWN

- With the appliance on, press the TIMER ⏸ button, the TIMER is displayed under the .
- Set the time when you want the appliance to switch off using the   buttons (from 30 minutes to 24 hours).
- During the first ten hours you can select half intervals. For times longer than ten hours, one hour intervals can be selected.
- Press the TIMER ⏸ button again to confirm the setting. The TIMER symbol light  on remote control panel will light up to indicate the timer is activated.
- At the end of the set time the appliance switches off automatically.
- To cancel the TIMER setting press the TIMER ⏸ button again whenever during the set time.



## PROGRAMMED START UP

- Turn on the appliance and set the working mode you desire.
- Press  button to switch into STANDBY.
- Press the TIMER ⏸ button twice the time is displayed and  symbol.
- Set the time when you want the appliance to switch on using the   buttons (from 30 minutes to 24 hours).
- During the first ten hours you can select half intervals. For times longer than ten hours, one hour intervals can be selected.
- Press the TIMER button ⏸ again to confirm the setting the TIMER symbol light , on control panel light up to indicate the timer is activated.
- At the end of the set time the appliance switches on automatically and operates in the same working mode as prior to switching into STANDBY, for example cooling mode, 25°C fan speed high.
- To cancel the TIMER ⏸ setting press the TIMER ⏸ button again whenever during the set time.

**NOTE:** A flashing green dot will appear on the bottom right of control panel LCD display when timer function is active.

## SELF-DIAGNOSIS

The appliance has a self diagnosis system to identify a number of malfunctions. Error messages are displayed on the appliance display.

IF DISPLAYED,	WHAT SHOULD I DO?
 PROBE FAILURE (sensor damaged)	If this is displayed, contact your local authorised service centre.
 FULL TANK (safety tank full)	Empty the internal safety tank, following the instructions in the "End of season operations" paragraph.

# SET UP & USE

## WATER DRAINAGE METHOD FOR COOL MODE

This air conditioner is equipped with auto water evaporation so the water compartment would not typically fill in cooling mode unless there is high humidity. Water drainage will generally only be required at the end of the season, (see START-END OF SEASON OPERATIONS).

**NOTE:** As a safety measure to prevent water leakage, the air conditioner will turn off when the water level reaches a predetermined level. The control panel will display “ft”(full tank). The unit will not restart until it is drained.

### Intermittent Draining (Fig.10)

Water may need to be drained in high humidity areas

1. Unplug the unit from power source.
2. Place a drain pan under the lower drain plug. See diagram.
3. Remove the lower drain cap.
4. Water will drain out and collect in the drain pan (not supplied).
5. After the water is drained, replace the lower drain cap firmly.
6. Turn on the unit.

### Continuous Draining (Fig.11 )

1. Unplug the unit from the power source. Remove the bottom drain cap. While doing this operation, some residual water may spill. Have a drip pan (not supplied) to collect the water.
2. Connect the drain hose (supplied) as shown in the diagram. The water can be continuously drained through the hose into a floor drain or drip tray.
3. Turn on the unit.

Figure 10

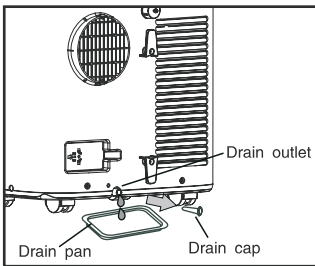
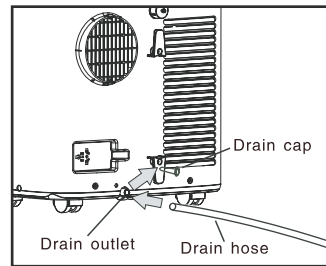

Figure 11



### WAIT 3 MINUTES BEFORE RESUMING OPERATION

- After the unit has stopped, it cannot be restarted for 3 minutes. Operation will automatically restart after 3 minutes.

# SET UP & USE

## NOTE

Please be sure that the height of and section of the drain hose should not be higher than that of the drain outlet, or the water tank may not be drained. (Fig.16 and Fig.17).

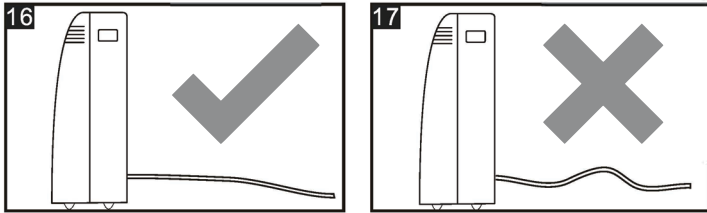

## Continuous Draining for Dehumidification Mode

- Unplug the unit from the power source.
- Remove the drain cap (Fig A) located in the back center of the unit. While doing this operation, some residual water may spill. Have a drip pan (not supplied) to collect the water.
- Connect the drain hose (supplied) as shown in the diagram (Fig B). The water can be continuously drained through the hose into a floor drain or bucket.
- Turn on the unit.

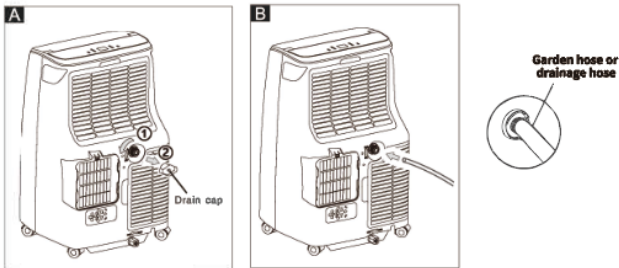

## NOTE:

Please be sure that the height of and section of the drain hose should not be higher than that of the drain outlet, or the water tank may not be drained.

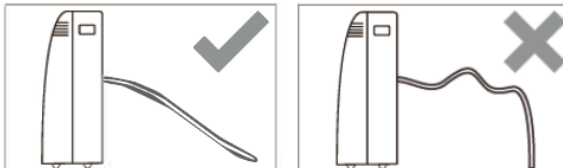

## WAIT 3 MINUTES BEFORE RESUMING OPERATION

- After the unit has stopped, it cannot be restarted for 3 minutes. Operation will automatically restart after 3 minutes.

# CLEANING AND MAINTENANCE

## CLEANING

- ⚠ WARNING:** Before cleaning or maintenance, turn the appliance off by pressing the **⏻** button on the control panel or **⏻** button on the remote control. Wait for a few minutes then unplug from the electrical outlet.

### CLEANING THE CABINET

You should clean the appliance with a slightly damp cloth then dry with a dry cloth.

- ⚠ WARNING:**
- Never wash the air conditioner with water. It could be dangerous.
  - Never use petrol, alcohol or solvents to clean the appliance.
  - Never spray insecticide liquids or similar.

### CLEANING THE FILTER

To keep your air conditioner working efficiently, you should clean the evaporator filter every week of operation.

The filter is housed in the intake grill. (Fig. 12)

Use a vacuum cleaner to remove dust accumulations from the filter. If it is very dirty, immerse in warm water and rinse a number of times. The water should be luke warm. After washing, leave the filter to dry then re-insert the filter.

## START - END OF SEASON OPERATIONS

### START OF SEASON CHECKS

Make sure the power cable and plug are undamaged.  
Follow the installation instructions precisely.

### END OF SEASON OPERATIONS

To empty the internal circuit completely of water, remove the cap (Fig.13)

Run off all water left into basin. When all the water has been drained, put the cap back in place.

Clean the filter and dry thoroughly before putting back.

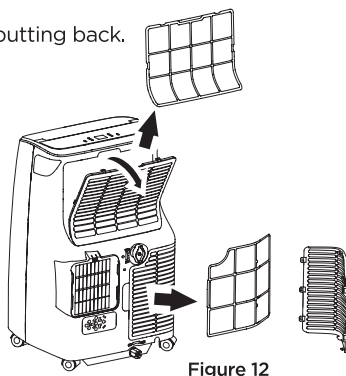
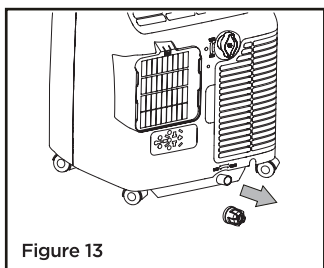

# TROUBLESHOOTING & WARRANTY

## BEFORE YOU CALL FOR SERVICE

IF THE APPLIANCE FAILS TO OPERATE:

- A) Check to make sure that the Air Conditioner is plugged in securely. If it is not, remove the plug from the outlet, wait 10 seconds and plug it in again securely.
- B) Check for a blown circuit fuse or a tripped main circuit breaker. If these seem to be operating properly, test the outlet with another appliance.

IF NONE OF THE ABOVE SOLVES THE PROBLEM, CONTACT A QUALIFIED TECHNICIAN. DO NOT TRY TO ADJUST OR REPAIR THE APPLIANCE YOURSELF.

## IMPORTANT

### DO NOT RETURN THIS PRODUCT TO THE STORE

If you have a problem with this product, please contact the BLACK+DECKER Customer Satisfaction Center at 844-299-0879 or [service@equitybrands.com](mailto:service@equitybrands.com)

**DATED PROOF OF PURCHASE, MODEL # AND SERIAL #  
REQUIRED FOR WARRANTY SERVICE**

# TROUBLESHOOTING & WARRANTY

Troubleshoot your problem by using the chart below. If the air conditioner still does not work properly, contact W Appliance Co. customer service center or the nearest authorized service center. Customers must never troubleshoot internal components.

TROUBLE	POSSIBLE CAUSE	POSSIBLE REMEDY
Unit does not start when pressing ON/OFF button	<ul style="list-style-type: none"> <li>A. FT appears in the display window</li> <li>B. Room temperature is lower than set temperature (cooling mode)</li> </ul>	<ul style="list-style-type: none"> <li>A. Drain the water in the bottom tray</li> <li>B. Reset the temperature</li> </ul>
Not cool enough	<ul style="list-style-type: none"> <li>A. The windows or doors in the room are not closed</li> <li>B. There are heat sources inside the room</li> <li>C. Exhaust air duct is not connected or blocked</li> <li>D. Temperature setting is too high</li> <li>E. Air filter is blocked by dust</li> <li>F. The unit will take approx 3 minutes of operation before cooling/heating occurs.</li> </ul>	<ul style="list-style-type: none"> <li>A. Make sure all the windows and doors are closed</li> <li>B. Remove the heat sources if possible</li> <li>C. Connect the duct and make sure it can function properly</li> <li>D. Decrease the set temperature</li> <li>E. Clean the air filter</li> <li>F. A microprocessor control delays the compressor from operating until 3 mins have passed.</li> </ul>
Noisy or vibration	<ul style="list-style-type: none"> <li>A. The surface is not level or not flat enough</li> </ul>	<ul style="list-style-type: none"> <li>A. Place the unit on a flat, level surface if possible</li> </ul>
Gurgling sound	<ul style="list-style-type: none"> <li>A. The sound comes from the flowing of the refrigerant inside the air-conditioner</li> </ul>	<ul style="list-style-type: none"> <li>A. It is normal</li> </ul>
Unit stops operating	<ul style="list-style-type: none"> <li>A. LT does not display</li> </ul>	<ul style="list-style-type: none"> <li>A. Unit is in defrost mode and will restart automatically once excess frost has been removed.</li> </ul>

# TROUBLESHOOTING & WARRANTY

## LIMITED WARRANTY

Any repair, replacement, or warranty service, and all questions about this product should be directed to W Appliance at **844-299-0879** from the USA or Puerto Rico.

W Appliance warrants to the original purchaser that the product will be free from defects in material, parts and workmanship for the period designated for this product. The warranty commences the day the product is purchased and covers up to a period of **1 year (12 months) for labor/1 year (12 months) for parts (manufacturing defects only)**.

W Appliance agrees that it will, at its option, replace the defective product with either a new or remanufactured unit equivalent to your original purchase during the warranty period.

**Exclusions:** This warranty does not apply if any of the following conditions exist:

1. If the appearance or exterior of the product has been damaged or defaced, or altered or modified in either design or construction.
2. If the product original serial number has been altered or removed or cannot be readily determined.
3. If there is damage due to a power line surge, user damage to the AC power cord or connection to improper voltage source.
4. If damage is due to general misuse, accidents, or acts of God.
5. If repair attempts are done by unauthorized service agents; use of parts other than genuine parts or parts obtained from persons other than authorized service companies.
6. On units that have been transferred from the original owner.
7. On products that have been purchased as refurbished, like new, second-hand, in a "As-Is" or "Final Sale" terms.
8. To products used in a commercial or rental setting.
9. To product was used in settings other than ordinary household use or used other than in accordance with the provided instructions.
10. To damages for service calls for improper installations.
11. Transportation and shipping costs associated with the replacement of the unit.
12. Service calls to instruct you how to use your product.
13. Service calls to repair or replace the house fuse, reset a circuit breaker, or correct the wiring in the house.

REPAIR OR REPLACEMENT AS PROVIDED UNDER THIS WARRANTY IS THE EXCLUSIVE REMEDY OF THE CUSTOMER; W APPLIANCE SHALL NOT BE LIABLE FOR ANY INCIDENTAL OR CONSEQUENTIAL DAMAGES FOR BREACH OF ANY EXPRESS OR IMPLIED WARRANTY ON THIS PRODUCT, EXCEPT TO THE EXTENT PROHIBITED BY APPLICABLE LAW. ANY IMPLIED WARRANTY OF MERCHANTABILITY OF FITNESS FOR A PARTICULAR PURPOSE ON THIS PRODUCT IS LIMITED TO THE DURATION OF THE WARRANTY.

Some states do not allow the exclusion or limitations of incidental or consequential damages, or limitations on how long the warranty lasts. In these cases the above exclusions or limitations may not apply to you. This warranty gives you specific legal rights and you may also have other rights which vary from state to state.

**Obtaining Service:** To obtain service, product literature, supplies or accessories please call **844-299-0879** to create a ticket for exchange/repair. Please make sure to provide the date of purchase, model number and a brief description of the problem. Our customer service representative will contact you or send detailed return instructions.

W Appliance does not warrant that the appliance will work properly in all environmental conditions, and makes no warranty and representation, either implied or expressed, with respect to the quality, performance, merchantability, or fitness for a particular purpose other than the purpose identified within this user's manual. W Appliance has made every effort to ensure that this user's manual is accurate and disclaims liability for any inaccuracies or omissions that may have occurred. Information in this user's manual is subject to change without notice and does not represent a commitment on the part of W Appliance. W Appliance reserves the right to make improvements to this user's manual and/or to the products described in this user's manual at any time without notice. If you find information in this manual that is incorrect, misleading, or incomplete, please contact us at **844-299-0879**.

W Appliance Co.  
1356 Broadway  
New York, NY 10018

# BLACK+<sup>®</sup> DECKER

## CLIMATISEUR PORTATIF

### MANUEL D'INSTRUCTIONS

NUMÉRO DE CATALOGUE

**BPACT08WT**

**BPACT10WT**

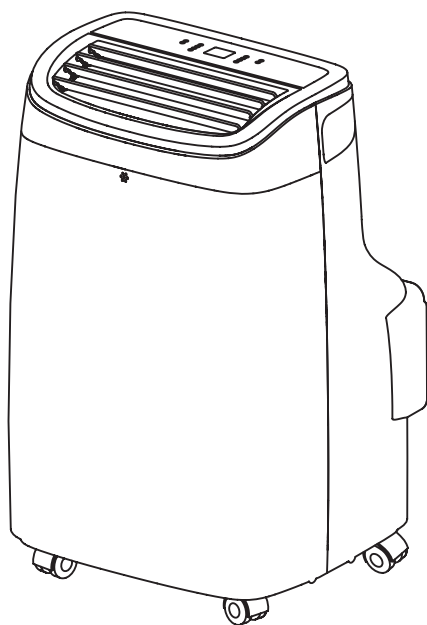

**Merci d'avoir choisi BLACK+DECKER!**

**VEUILLEZ LIRE AVANT DE RETOURNER CE PRODUIT POUR  
UNE RAISON QUELCONQUE.**

Si vous avez une question ou rencontrez un problème avec votre achat  
BLACK+DECKER, allez sur [www.blackanddecker.com/instantanswers](http://www.blackanddecker.com/instantanswers)

Si vous ne trouvez pas la réponse ou n'avez pas accès à l'internet, appelez au  
844-299-0879 de 10 h 30 à 18 h 30 HNE du lundi au vendredi pour parler  
avec un agent. Veuillez avoir le numéro de catalogue disponible lorsque vous  
appelez.

**GARDEZ CE MANUEL POUR RÉFÉRENCE FUTURE.**



# TABLE DES MATIÈRES

## INFORMATION DE SÉCURITÉ

Consignes De Sécurité Importantes.....	30-31
Instructions De Mise À La Terre.....	32
Cordon d'Alimentation Et Prise D'ICF.....	33
Directives De Sécurité.....	34-37

## CONFIGURATION ET UTILISATION

Pièces Et Caractéristiques.....	39
Guide d'Installation.....	40
Installation Du Kit De Glissière De Fenêtre.....	41
Installation Du Tuyau d'Échappement.....	42
Panneau de commande.....	43-44
Fonctionnement À Partir Du Panneau De Commande.....	45
Fonctionnement À Partir De La Télécommande.....	46-48
Méthode de Vidange De L'Eau Pour Le Mode Refroidissement.....	49-50

NETTOYAGE ET ENTRETIEN.....	51
-----------------------------	----

## DÉPANNAGE ET GARANTIE

Avant d'Appeler Pour Le Service.....	52
Service À La Clientèle.....	52
Dépannage.....	53
Garantie Limitée.....	54

# ENREGISTREMENT DU PRODUIT

Merci d'avoir acheté notre produit BLACK+DECKER. Ce manuel facile à utiliser vous guidera pour tirer le meilleur parti de votre appareil de chauffage.

N'oubliez pas d'enregistrer les numéros de modèle et de série. Ils sont sur une étiquette à l'arrière.

\_\_\_\_\_  
Numéro de modèle

\_\_\_\_\_  
Numéro de série

\_\_\_\_\_  
Date d'achat

Agrafez votre reçu dans votre manuel. Vous en aurez besoin pour obtenir du service de garantie.

# INFORMATION SUR LA SÉCURITÉ

## DANGER

**DANGER** - Dangers immédiats qui **VONT** entraîner des blessures graves ou la mort

## AVERTISSEMENT

**AVERTISSEMENT** - Dangers ou pratiques dangereuses qui **POURRAIENT** entraîner des blessures graves ou la mort

## ATTENTION

**ATTENTION** - Dangers ou pratiques dangereuses qui **POURRAIENT** entraîner des blessures corporelles mineures

# CONSIGNES DE SÉCURITÉ IMPORTANTES

## AVERTISSEMENT

Lors de l'utilisation d'appareils électriques, des précautions de sécurité de base doivent être suivies, y compris

1. Pour réduire les risques de blessures, lisez ce guide avant d'utiliser l'appareil.
2. Le climatiseur doit être connecté à une prise électrique appropriée avec la prise électrique correcte avec l'alimentation électrique correcte.
3. Une mise à la terre correcte doit être assurée pour réduire le risque de choc et d'incendie. **NE PAS COUPER NI ENLEVER LA BROCHE DE MISE À LA TERRE.** Si vous n'avez pas de prise électrique à trois broches dans le mur, demandez à un électricien certifié d'installer la prise appropriée. La prise murale **DOIT** être correctement mise à la terre.
4. N'utilisez pas le climatiseur si le cordon d'alimentation est effiloché ou endommagé. Évitez de l'utiliser s'il y a des fissures ou des dommages par abrasion le long de la longueur, le connecteur ou si l'unité fonctionne mal ou est endommagé de quelque façon. Contactez un technicien de service agréé pour examen, réparation ou ajustement.
5. **N'UTILISEZ PAS D'ADAPTATEUR OU DE CORDON D'EXTENSION.**
6. Ne bloquez pas le débit d'air autour du climatiseur. Le tuyau d'échappement doit être libre de toute obstruction.
7. Débranchez toujours le climatiseur avant de le réparer ou le déplacer.
8. N'installez pas et n'utilisez pas le climatiseur dans une zone où l'atmosphère contient des gaz combustibles ou est huileux ou sulfureux. Évitez tout contact chimique avec votre climatiseur.
9. Ne placez aucun objet sur le dessus de l'unité.
10. Ne jamais faire fonctionner le climatiseur sans les filtres en place.
11. N'utilisez pas le climatiseur à proximité d'une baignoire, d'une douche ou d'un lavabo.
12. Cet appareil n'est pas destiné à être utilisé par des personnes (y compris des enfants) avec des capacités physiques sensorielles ou mentales réduites ou un manque de expérience et connaissances, sauf s'ils ont reçu une supervision ou des instructions concernant l'utilisation de l'appareil par une personne responsable pour leur sécurité.
13. Les enfants doivent être surveillés pour s'assurer qu'ils ne jouent pas avec l'appareil.
14. Si le **CORDON D'ALIMENTATION** est endommagé, il doit être remplacé par le fabricant, un agent de service ou des personnes de qualification similaire afin d'éviter un danger.
15. Le climatiseur doit être installé conformément aux réglementations nationales en matière de câblage.



ATTENTION RISQUE D'INCENDIE



# INFORMATION SUR LA SÉCURITÉ

## MANIPULATION DES PILES ALCALINES

### ATTENTION

Lors de la manipulation de piles alcalines, les précautions de sécurité de base doit être suivi, y compris les suivantes

1. Si le liquide de la pile pénètre accidentellement dans vos yeux, il y a une menace de perte de vue, ne les frottez pas. Rincez-vous immédiatement les yeux avec de l'eau du robinet propre et consultez immédiatement un médecin.
2. Ne placez pas la pile dans un feu, l'exposer à la chaleur, le démonter ou le modifier. Si l'isolation ou la soupape de sécurité est endommagée, la pile peut fuir du liquide, surchauffer ou exploser.
3. N'insérez pas la pile avec les pôles inversés. Ceci pourrait entraîner une anomalie ou un court-circuit et la pile peut fuir du liquide, surchauffer ou exploser.
4. Gardez la pile hors de portée des enfants. Si la pile est avalée, contactez un médecin immédiatement.
5. Si le fluide alcalin pénètre dans votre bouche, rincez-vous la bouche avec de l'eau et contactez un médecin immédiatement.
6. Si le fluide alcalin entre en contact avec votre peau ou vos vêtements, il peut brûler votre peau, rincez la zone affectée avec de l'eau du robinet.
7. Ne mélangez pas des piles neuves et anciennes ou d'autres marques de piles. Les différents attributs peuvent provoquer une fuite du liquide de la pile, surchauffer ou exploser.
8. Cette pile n'a pas été conçue pour être rechargée. La recharge de cette pile peut endommager l'isolation ou la structure interne et peut provoquer une fuite du liquide de la pile, surchauffer ou exploser.
9. N'endommagez pas et ne enlevez pas l'étiquette à l'extérieur de la pile. Ceci pourrait provoquer un court-circuit, une fuite de liquide, une surchauffe ou une explosion de la pile.
10. N'échappez pas, ne jetez pas et n'exposez pas la pile à des chocs extrêmes. Ceci pourrait provoquer une fuite de liquide, une surchauffe ou une explosion de la pile.
11. Ne modifiez pas la forme de la pile. Si l'isolation ou la soupape de sécurité est endommagée, la pile peut fuir du liquide, surchauffer ou exploser.
12. Enlevez immédiatement les piles lorsqu'elles ont perdu toute puissance. Laisser les piles dans l'unité pendant une longue période peuvent provoquer une fuite des piles f l uid, surchauffe ou exploser à cause du gaz généré par les piles.
13. Enlevez les piles de l'appareil quand vous n'utilisez pas l'appareil pendant une période de temps. Ceci pourrait provoquer une fuite de liquide, une surchauffe ou une explosion à cause du gaz généré par les piles.
14. N'appliquez pas de soudure directement sur les piles. La chaleur peut provoquer une fuite de liquide, une surchauffe ou une explosion de la pile.
15. Ne mouillez pas les piles. Ceci pourrait entraîner une surchauffe des piles.
16. Rangez les piles à l'abri de la lumière directe du soleil où la température et l'humidité n'est pas élevée. Sinon, les piles pourraient fuir du liquide, surchauffer ou exploser. En outre, cela peut diminuer la durée de vie et les performances des piles.
17. Suivez les réglementations du gouvernement local lors de la mise au rebut de ces piles.
18. NE JAMAIS mélanger des piles alcalines, standard (carbone-zinc), rechargeables (nickel-cadmium) avec ce produit

**GARDEZ CES INSTRUCTIONS  
UTILISATION DOMESTIQUE UNIQUEMENT**

# INFORMATION SUR LA SÉCURITÉ

## INSTRUCTIONS DE MISE À LA TERRE

### EXIGENCES ÉLECTRIQUES

En cas de mauvais fonctionnement ou de panne, la mise à la terre fournit un chemin de moindre résistance au courant électrique pour réduire le risque de choc électrique. L'appareil doit être connecté à un cordon ayant un conducteur de mise à la terre de l'équipement et une fiche de mise à la terre. La fiche doit être branchée dans une prise appropriée correctement installée et mise à la terre conformément à tous les codes et règlements locaux.

**⚠ DANGER** - Une mauvaise connexion du conducteur de mise à la terre de l'équipement peut entraîner un risque de choc électrique. Le conducteur avec isolation ayant une surface extérieure verte avec ou sans rayures jaunes est le conducteur de mise à la terre de l'équipement. Si la réparation ou le remplacement du cordon ou de la fiche est nécessaire, ne connectez pas le conducteur de mise à la terre de l'équipement à une borne sous tension. Vérifier avec un électricien ou un technicien qualifié si les instructions de mise à la terre ne sont pas entièrement comprises, ou en cas de doute quant à savoir si l'appareil est correctement mis à la terre. Ne modifiez pas la fiche connectée à l'appareil - si elle ne convient pas à la prise, faites installer une prise appropriée par un électricien qualifié.

POUR APPAREILS MIS À LA TERRE, CONNECTÉS PAR CORDON, DÉSIGNÉ MOINS DE 15A ET PRÉVU POUR UNE UTILISATION SUR UN CIRCUIT D'ALIMENTATION NOMINAL 120V

L'appareil doit être utilisé sur un circuit nominal de 120V et doit être connecté à une prise de terre qui ressemble à celle illustrée ci-bas. L'utilisation d'un adaptateur temporaire n'est pas recommandée.

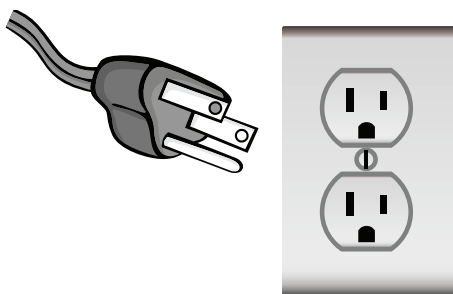

# INFORMATION SUR LA SÉCURITÉ

## CORDON D'ALIMENTATION ET FICHE DICF

Ce climatiseur est équipé d'un cordon d'alimentation DICF (Détection et Interruption de Courant de Fuite) requis par UL. Ce cordon d'alimentation contient des composants électroniques de pointe qui détectent le courant de fuite. Si le cordon est endommagé et qu'une fuite se produit, l'alimentation sera déconnecté de l'appareil.

Les boutons de test et de réinitialisation de la prise DICF sont utilisés pour vérifier si la fiche fonctionne correctement.

**⚠ AVERTISSEMENT:** Testez le DICF avant chaque utilisation.

Pour tester la prise:

1. Branchez le cordon d'alimentation dans une prise à 3 broches mise à la terre.
2. Appuyez sur RESET (sur certains appareils, un voyant vert s'allumera).
3. Appuyez sur la touche TEST, le circuit doit se déclencher et couper toute alimentation au climatiseur (sur certaines unités, le voyant vert peut s'éteindre).
4. Appuyez sur la touche RESET pour l'utiliser. Vous entendrez un clic et le climatiseur est prêt pour utilisation.
5. Le cordon d'alimentation doit être remplacé s'il ne se déclenche pas quand la touche TEST est enfoncé et l'appareil ne se réinitialise pas.

**⚠ REMARQUES:**

- N'utilisez pas ce dispositif pour allumer ou éteindre l'appareil.
- Assurez-vous toujours que la touche de réinitialisation est enfoncé pour un fonctionnement correct.

**⚠ ATTENTION:**

- Le cordon d'alimentation doit être remplacé s'il ne parvient pas à se réinitialiser quand la touche de test est enfoncé ou il ne peut pas être réinitialisé.
- Si le cordon d'alimentation est endommagé, il ne peut pas être réparé.
- Il doit être remplacé par un autre obtenu auprès du fabricant du produit.

**⚠ AVERTISSEMENT - RISQUE D'INCENDIE**

- Il est important que la fiche soit bien enfoncée dans la prise murale.
- Si la fiche ne s'enfonce pas correctement et semble desserrée, elle ne doit pas être utilisée.
- Faites remplacer la prise par un électricien agréé.

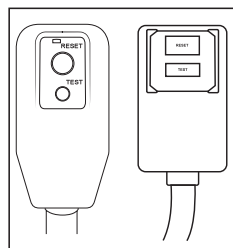

# INFORMATION SUR LA SÉCURITÉ

## DIRECTIVES DE SÉCURITÉ

**ATTENTION:** Pour éviter des blessures à l'utilisateur ou d'autres personnes et des dommages matériels, les instructions suivantes doivent être suivies. Un fonctionnement incorrect dû au non-respect des instructions peut provoquer des blessures ou des dommages.

TOUJOURS FAIRE CECI	NE JAMAIS FAIRE CECI	ÉCONOMIE D'ÉNERGIE
<ul style="list-style-type: none"> <li>• Votre climatiseur doit être utilisé de manière à être protégé de l'humidité, c-à-d condensation, éclaboussures d'eau, etc. Ne placez pas ou ne rangez pas votre climatiseur où il peut tomber ou être tiré dans l'eau ou tout autre liquide. Débranchez immédiatement.</li> <li>• Transportez toujours votre climatiseur en position verticale et placez-le debout sur une surface stable et plane pendant l'utilisation.</li> <li>• Éteignez le produit quand pas utilisé.</li> <li>• Utilisez toujours l'interrupteur sur le panneau de commande pour allumer ou éteindre l'appareil.</li> <li>• Contactez toujours une personne qualifiée pour effectuer les réparations. Si le cordon d'alimentation est endommagé, il doit être réparé par un technicien qualifié.</li> <li>• Gardez une trajectoire d'air d'au moins 12 pouces tout autour de l'unité des murs, meubles et rideaux.</li> <li>• Si le climatiseur est renversé pendant l'utilisation, éteignez l'appareil et débranchez de l'alimentation immédiatement.</li> </ul>	<ul style="list-style-type: none"> <li>• Ne faites pas fonctionner votre climatiseur dans une pièce humide comme une salle de bain ou buanderie.</li> <li>• Ne touchez pas l'appareil avec les mains mouillées ou humides ou pieds nus.</li> <li>• N'appuyez pas sur les boutons sur le panneau de commande avec autre chose que vos doigts.</li> <li>• N'enlevez aucun couvercle fixe. N'utilisez jamais cet appareil s'il ne fonctionne pas correctement, ou s'il a été échappé ou endommagé.</li> <li>• N'utilisez jamais la fiche pour démarrer et arrêter l'unité.</li> <li>• Ne pas couvrir ni obstruer les grilles d'entrée ou de sortie.</li> <li>• N'utilisez pas de produits chimiques dangereux pour nettoyer ou entrer en contact avec l'unité. N'utilisez pas l'appareil dans la présence de substances inflammables ou de vapeurs telles que l'alcool, les insecticides, l'essence, etc.</li> <li>• Ne laissez pas les enfants faire fonctionner l'unité sans supervision.</li> <li>• N'utilisez pas ce produit pour des fonctions autres que ceux décrits dans ce manuel d'instructions.</li> </ul>	<ul style="list-style-type: none"> <li>• Utilisez l'appareil dans la taille de pièce</li> <li>• Tailles des pièces basées sur les normes de test ASHRAE.</li> <li>• 8,000 BTU jusqu'à 350 pieds carrés</li> <li>• 10,000 BTU jusqu'à 450 pieds carrés</li> <li>• Localisez l'unité où les meubles ne peuvent pas obstruer le débit d'air.</li> <li>• Gardez les stores / rideaux tirés.</li> <li>• Gardez les filtres propres.</li> <li>• Gardez les portes et fenêtres fermés pour garder l'air cool en dedans et l'air chaud dehors.</li> </ul>

# INFORMATION SUR LA SÉCURITÉ

## SAUVEGARDES IMPORTANTES

### ATTENTION

- Ce système hermétiquement fermé contient des gaz à e° et de serre fluorés.
- INFORMATION ENVIRONNEMENTALE: Cette unité contient des gaz à e° et de serre fluorés couverts par le Protocole de Kyoto.
- N'utilisez pas cet appareil pour des fonctions autres que celles décrites dans ce manuel d'instructions.
- Assurez-vous que la fiche est branchée fermement et complètement dans la prise. Ça peut entraîner un risque d'électrocution ou d'incendie.
- Ne branchez pas d'autres appareils dans la même prise, ça peut entraîner un risque d'électrocution.
- Ne pas démonter ou modifier l'appareil ou le cordon d'alimentation, cela peut entraîner un risque de choc électrique ou d'incendie. Tous les autres services doivent être référés à un technicien qualifié.
- Ne placez pas le cordon d'alimentation ou l'appareil à proximité d'un appareil de chau° age, d'un radiateur ou d'une autre source de chaleur. Ça peut entraîner un risque d'électrocution ou d'incendie.
- Cet appareil est équipé d'un cordon qui a un fil mis à la terre connecté à une broche mise à la terre ou à une languette de mise à la terre. La fiche doit être branchée sur une prise correctement installée et mise à la terre. Ne coupez ni n'enlevez en aucun cas la broche ou la languette de mise à la terre de cette fiche.
- L'appareil doit être utilisé ou rangé de manière à être protégé de l'humidité, par exemple de la condensation, des éclaboussures d'eau, etc. Débranchez immédiatement l'appareil si cela se produit.
- Transportez toujours votre appareil en position verticale et placez-le sur une surface stable et plane pendant son utilisation. Si l'appareil est transporté allongé sur le côté, il doit être levé et laissé débranché pendant 6 heures.
- Utilisez toujours l'interrupteur du panneau de commande ou de la télécommande pour éteindre l'appareil, et ne démarrez pas ou n'arrêtez pas le fonctionnement en branchant ou débranchant le cordon d'alimentation. Ça peut entraîner un risque de choc électrique.
- Ne touchez pas les boutons du panneau de commande avec vos doigts mouillés et humides.
- N'utilisez pas de produits chimiques dangereux pour nettoyer ou entrer en contact avec l'appareil. Pour éviter d'endommager la finition de surface, utilisez uniquement un chi° on doux pour nettoyer l'appareil. N'utilisez pas de cire, diluant ou détergent puissant. N'utilisez pas l'appareil en présence de substances ou de vapeurs inflammables comme de l'alcool, des insecticides, de l'essence, etc.
- Si l'appareil émet des sons inhabituels ou émet de la fumée ou une odeur inhabituelle, débranchez-le immédiatement.
- Ne nettoyez pas l'appareil avec de l'eau. L'eau peut pénétrer dans l'appareil et endommager l'isolation, ce qui crée un risque de choc. Si de l'eau pénètre dans l'appareil, débranchez-le immédiatement et contactez le Service Client.
- Utilisez deux personnes ou plus pour soulever et installer l'appareil.
- Toujours saisir la fiche quand vous branchez ou débranchez l'appareil. Ne débranchez jamais en tirant sur le cordon. Il peut entraîner un risque de choc électrique et de dommages.
- Installez l'appareil sur un plancher solide et de niveau capable de supporter jusqu'à 50 kg (110 lb). L'installation sur un plancher faible ou mal nivelé peut entraîner des risques de dommages matériels et de blessures corporelles.

## BRANCHEMENTS ÉLECTRIQUES

Avant de brancher l'appareil sur la prise secteur, vérifiez que:

- L'alimentation secteur correspond à la valeur indiquée sur la plaque signalétique à l'arrière de l'appareil.
- La prise de courant et le circuit électrique sont adéquats pour l'appareil.
- La prise secteur correspond à la fiche. Si ce n'est pas le cas, faites remplacer la prise.
- La prise secteur est correctement mise à la terre. Le non-respect de ces consignes de sécurité importantes dégage le fabricant de toute responsabilité.

# INFORMATION SUR LA SÉCURITÉ

## AVERTISSEMENT

Cet appareil n'est pas destiné à être utilisé par des personnes (y compris des enfants) ayant des capacités physiques, sensorielles ou mentales réduites ou un manque d'expérience et de connaissances, sauf si elles ont reçu une supervision ou des instructions concernant l'utilisation de l'appareil par une personne responsable de leur sécurité.

Les enfants doivent être surveillés pour s'assurer qu'ils ne jouent pas avec l'appareil.

Si le CORDON D'ALIMENTATION est endommagé, il doit être remplacé par le fabricant, son agent de service ou des personnes de qualification similaire afin d'éviter un danger.

L'appareil doit être installé conformément aux réglementations nationales en matière de câblage.

N'utilisez pas de moyens pour accélérer le processus de dégivrage ou pour nettoyer, autres que ceux recommandés par le fabricant

L'appareil doit être rangé dans une pièce sans sources d'inflammation fonctionnant en continu (par exemple: des flammes nues, un appareil à gaz en fonctionnement ou un appareil de chau° age électrique en fonctionnement.

Ne pas percer ni brûler.

Soyez conscient que les réfrigérants peuvent ne pas contenir d'odeur.

## AVERTISSEMENT

La manutention, l'installation, le rangement, l'entretien et l'élimination doivent être conformes aux dispositions des lois et règlements nationaux relatifs au gaz, ainsi qu'à la réglementation nationale en matière de câblage.

Il est nécessaire d'évacuer le réfrigérant dans le système lors de l'entretien ou de la mise au rebut d'un appareil.

Le réfrigérant inflammable R32/R290 est utilisé dans l'appareil. Veuillez suivre attentivement les instructions pour manipuler, installer, nettoyer et entretenir l'appareil afin d'éviter tout dommage ou danger. Ne jetez pas l'appareil dans les ordures ménagères. Contactez une agence qualifiée pour une élimination appropriée.

L'entretien doit être e° ctué uniquement comme recommandé par le fabricant.





# INFORMATION SUR LA SÉCURITÉ



CAN ICES-3 (B)/NMB-3(B)

ID : 2ANDL-TYWE1S

IC : 23243-TYWE1S

## Avertissement de la FCC.

Cet appareil est conforme à la partie 15 des règles de la FCC. Le fonctionnement est soumis aux deux conditions suivantes”:

(1) Cet appareil ne doit pas causer d’interférences nuisibles et (2) cet appareil doit accepter toute interférence reçue, y compris les interférences susceptibles de provoquer un fonctionnement indésirable. Tout changement ou modification non expressément approuvé par la partie responsable de la conformité peut annuler l’autorité de l’utilisateur à faire fonctionner l’équipement .

REMARQUE: cet équipement a été testé et déclaré conforme aux limites d’un appareil numérique de classe B, conformément à la partie 15 des règles de la FCC. Ces limites sont conçues pour fournir une protection raisonnable contre les interférences nuisibles dans une installation résidentielle. Cet équipement génère des utilisations et peut émettre de l’énergie radiofréquence et, s’il n’est pas installé et utilisé conformément aux instructions, peut causer des interférences nuisibles aux communications radio. Cependant, il n’y a aucune garantie que des interférences ne se produiront pas dans une installation particulière. Si cet équipement cause des interférences nuisibles à la réception radio ou télévision, ce qui peut être déterminé en éteignant et en rallumant l’équipement, l’utilisateur est encouragé à essayer de corriger l’interférence par une ou plusieurs des mesures suivantes”:

- Réorientez ou déplacez l’antenne de réception.
- Augmentez la distance entre l’équipement et le récepteur.
- Connectez l’équipement à une prise sur un circuit différent de celui auquel le récepteur est connecté.
- Consultez le revendeur ou un technicien radio/TV expérimenté pour obtenir de l’aide. La distance entre l’utilisateur et l’appareil ne doit pas être inférieure à 20 cm.

## Avertissement IC

Cet appareil est conforme aux RSS sans licence d’Industrie Canada. L’opération est soumise aux deux conditions suivantes”:

1. Cet appareil ne doit pas provoquer d’interférences”; et
2. Cet appareil doit accepter toute interférence, y compris les interférences susceptibles d’entraîner un fonctionnement indésirable de l’appareil.

Cet équipement est conforme aux limites d’exposition aux rayonnements de la FCC établies pour un environnement non contrôlé. Cet équipement doit être installé et utilisé avec une distance minimale de 20 cm entre le radiateur et votre corps.

# INFORMATION SUR LA SÉCURITÉ

## ÉTAT DE FONCTIONNEMENT

Le climatiseur doit fonctionner dans la **gamme de température indiquée ci-dessous**:

**REMARQUE:** Les performances de l'unité peuvent être affectées lors de l'utilisation en dehors de ces températures de fonctionnement.

MODE	TEMPÉRATURE DE LA PIÈCE
FROID	64°F (18°C) - 95°F (35°C)
DÉSHUMIDIFICATION	64°F (18°C) - 95°F (35°C)

Le climatiseur doit fonctionner dans une plage d'humidité relative de 30 % à 90 % HR

Ne jamais transporter ou retourner l'appareil à l'envers ou sur le côté. Si cela se produit, attendez au moins 6 heures avant de mettre l'appareil en marche 24 heures est recommandé. Une fois que l'unité a été sur le côté, l'huile doit retourner au compresseur pour assurer un bon fonctionnement. Sans attendre 6 à 24 heures avant de s'allumer, l'unité peut ne fonctionner que pendant une courte période, puis le compresseur tombera en panne par manque d'huile.

# CONFIGURATION ET UTILISATION

## PIÈCES & CARACTÉRISTIQUES

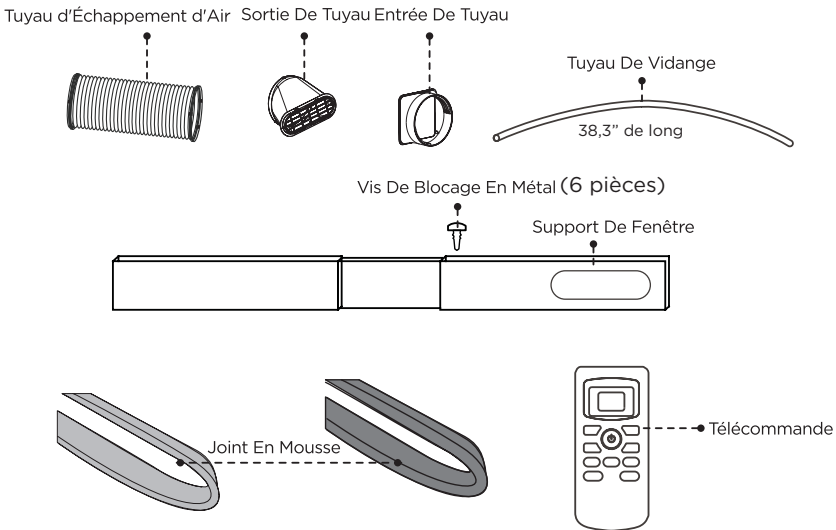
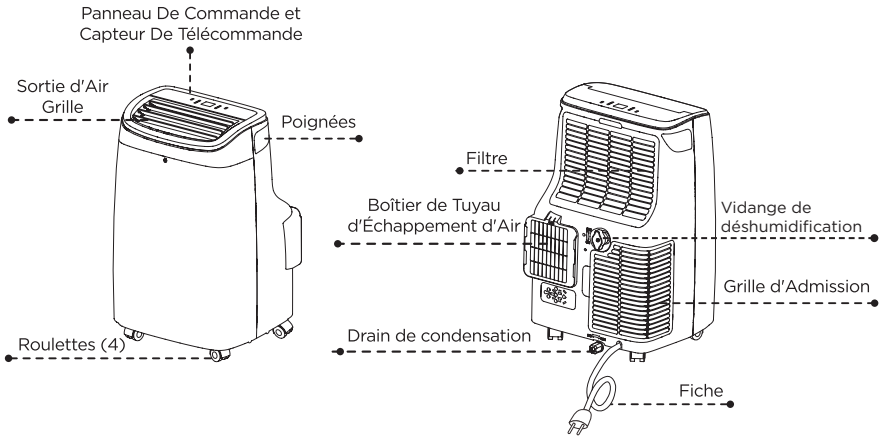

# CONFIGURATION ET UTILISATION

## GUIDE D'INSTALLATION EMPLACEMENT

- Le climatiseur doit être placé sur un sol ferme pour minimiser le bruit et les vibrations. Pour un positionnement sûr et sécurisé, placez l'unité sur un sol lisse et horizontal suffisamment solide pour supporter l'unité.
- L'unité a des roulettes pour aider le placement, mais elle devrait être roulée sur les surfaces lisses et plates. Soyez prudent lorsque vous roulez sur des surfaces de tapis. N'essayez pas de faire rouler l'unité sur des objets.
- L'unité doit être placée à portée d'une prise de courant correctement mise à la terre.
- Ne jamais placer d'obstacles autour de l'entrée ou de la sortie d'air de l'unité.
- Il est recommandé de laisser au moins 31,5 pouces d'espace entre les côtés du climatiseur portable et au moins 19,7 pouces d'espace entre le haut du climatiseur portable et tout obstacle adjacent pour une circulation d'air optimale.

## OUTILS SUGGÉRÉS POUR L'INSTALLATION DE KIT DE FENÊTRES

- Tournevis (taille moyenne Phillips)
- Ruban à mesurer ou règle
- Couteau ou ciseaux
- Scie (Dans le cas où le kit de fenêtre doit être coupé parce que la fenêtre est trop étroite pour une installation directe)

# CONFIGURATION ET UTILISATION

## INSTALLATION DE KIT DE GLISSIÈRE DE FENÊTRE

Votre kit de glissière de fenêtre a été conçu pour s'adapter à la plupart des applications de fenêtres "Verticales" et "Horizontales"; cependant, il peut s'avérer nécessaire d'improviser/modifier certains aspects des procédures d'installation pour certains types de fenêtres. Ouvertures minimales et maximales des fenêtres:

**MAXIMUM:** 59" (150cm)

**REMARQUE:** Une goupille de verrouillage en plastique maintient le kit de glissière de fenêtre ensemble pendant l'expédition. Avant l'installation, retirer la goupille de verrouillage en plastique, ajuster à la longueur désirée et utiliser les vis de verrouillage en métal fournies pour sécuriser.

**REMARQUE:** Si l'ouverture de la fenêtre est inférieure à 20.5" la longueur minimale du kit de glissière de fenêtre, coupez celui qui a un trou pour l'ouverture de la fenêtre. Ne jamais découper le trou dans le kit de glissière de fenêtre.

Fenêtre Horizontale

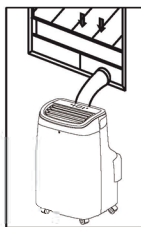

Fenêtre Verticale

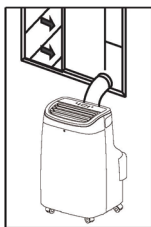

Kit De Glissière De Fenêtre

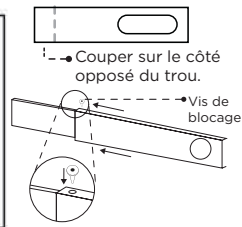
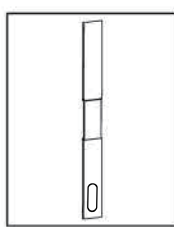

## INSTALLATION DE FENÊTRE À BATTANT DOUBLE/ COULISSANTE

1. Coupez le joint en mousse (type adhésif) à la bonne longueur et attachez-le au châssis de la fenêtre.
2. Fixez le kit de glissière de fenêtre à la ceinture de fenêtre. Ajustez la longueur du kit de glissière de fenêtre en fonction de la largeur de la fenêtre. Raccourcir le kit de fenêtre réglable si la largeur de la fenêtre est inférieure à 20.5".
3. Coupez le joint en mousse (type adhésif) à la bonne longueur et fixez-le sur le haut de la fenêtre.
4. Fermez la fenêtre solidement contre le kit de glissière de la fenêtre.
5. Secure the window slider kit to the window sash.
6. Couper le joint en mousse à une longueur appropriée et sceller l'espace ouvert entre le cadre supérieur de la fenêtre et le cadre extérieur de la fenêtre.



# CONFIGURATION ET UTILISATION

## INSTALLATION DE TUYAU D'ÉCHAPPEMENT

Le tuyau d'échappement d'air et l'entrée du tuyau doivent être installés ou retirés du climatiseur portatif conformément à la façon dont il est utilisé:

**FROID, AUTO, DÉSHUMIDIFICATION:** le tuyau d'évacuation d'air et l'entrée du tuyau doivent être connectés au climatiseur portable.

**VENTILATEUR:** Le tuyau d'échappement d'air et l'entrée du tuyau doivent être débranchés du climatiseur portatif.

À installer:

Placez l'appareil sur une surface plane et assurez-vous qu'il y a un dégagement minimum de 18 po (45 cm) et qu'il est situé près d'une prise de courant à circuit unique.

1. Alignez les flèches sur le connecteur d'entrée du tuyau et le tuyau. Fixez le connecteur d'entrée du tuyau en le tournant dans le sens des aiguilles d'une montre ou dans le sens inverse des aiguilles d'une montre (fig. 1)
2. Alignez les flèches sur la sortie du tuyau et le tuyau. Fixez le connecteur de sortie du tuyau en le tournant dans le sens des aiguilles d'une montre ou dans le sens inverse des aiguilles d'une montre (fig. 2)
3. Le tuyau assemblé avec les connecteurs d'entrée et de sortie apparaît comme fig 3.
4. Installez l'entrée du tuyau en l'alignant avec les fentes à l'arrière de l'appareil et faites glisser vers le bas. Insérez la sortie dans le support de fenêtre (fig. 4)

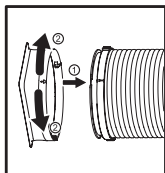

Fig. 1

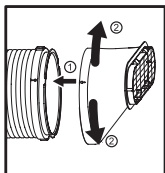

Fig. 2

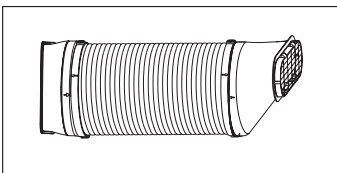

Fig. 3

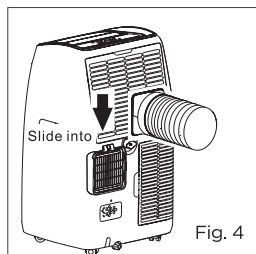
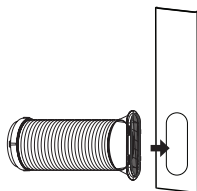
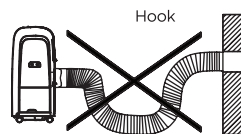

Fig. 4



**REMARQUE:** Le tuyau d'échappement peut être comprimé ou étendu modérément, mais il est souhaitable de garder la longueur au minimum. Assurez-vous également que le tuyau n'a pas de coudes serrés.



# CONFIGURATION ET UTILISATION

## PANNEAU DE COMMANDE

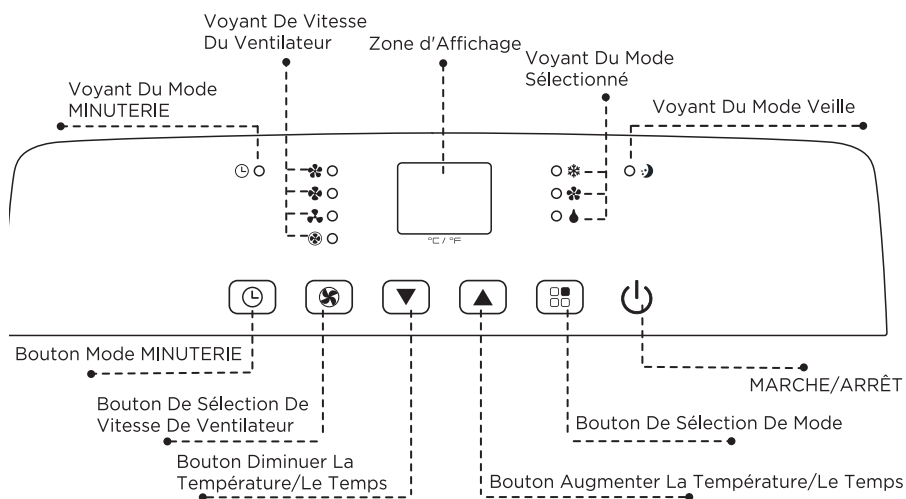

Les images sont uniquement à des fins d'illustration. Votre modèle peut ou peut ne pas avoir toutes les fonctionnalités.



## FONCTIONNEMENT PAR LE PANNEAU DE COMMANDE

Le Panneau De Contrôle vous permet de gérer toutes les fonctions principales de l'appareil, mais pour exploiter pleinement son potentiel, vous devez utiliser la télécommande.



Fig. 6

### DÉMARRER L'APPAREIL

- Branchez dans la prise électrique dédiée. L'écran affiche deux lignes indiquant que l'appareil est en veille. (Fig. 6)
- Appuyez sur le bouton  jusqu'à ce que l'appareil s'allume. La dernière fonction active quand elle a été fermée apparaîtra.
- \* Ne jamais fermer le climatiseur en le débranchant du sortie. Toujours appuyer sur le bouton , puis attendez quelques minutes avant de le débrancher. Cela permet à l'appareil d'effectuer un cycle de vérifications pour vérifier le fonctionnement.

**REMARQUE:** Avant d'appuyer sur le bouton de mise sous tension, assurez-vous que le bouchon de vidange des condensats à l'arrière de l'appareil est bien en place pour éviter toute fuite.

- Appuyez sur le bouton MODE jusqu'à ce que le voyant correspondant au mode souhaité s'allume.



# CONFIGURATION ET UTILISATION

## MODE FRAIS

Idéal pour le temps chaud et humide lorsque vous avez besoin de refroidir et de déshumidifier la pièce. Pour régler, fonctionnement de l'appareil correctly, correctement, appuyez les boutons **▲** ou **▼** jusqu'à ce que la température désirée soit affichée. (Voir Fig. 7)



Fig. 7

Sélectionnez ensuite la vitesse du ventilateur en appuyant sur le Bouton Vitesse Du Ventilateur jusqu'à ce que le voyant correspondant à la vitesse du ventilateur requise s'allume:

- ☀ **HAUT:** Le Ventilateur fonctionne au maximum pour atteindre la température requise le plus rapidement possible.
- ☀ **MOY:** Réduit le niveau de bruit du Ventilateur tout en conservant un bon niveau de confort.
- ☀ **BAS:** Pour un fonctionnement silencieux.
- ⊗ **AUTO:** The appliance automatically selects the most suitable fan speed in relation to the temperature set on the digital display.

## MODE VENTILATEUR

Réglex la vitesse du ventilateur en appuyant sur le bouton Vitesse Du Ventilateur comme décrit pour le mode de refroidissement.

Dans ce mode, le ventilateur AUTO ne peut pas être sélectionné.

La vitesse du ventilateur sélectionnée s'affichera à l'écran. Une rangée pour Bas, deux rangées pour Moven et trois rangées pour Haut. (Voir fig. 9)



Fig. 9

## MODE DÉSHUMIDIFICATION

Idéal pour réduire l'humidité au printemps et en automne, pendant les périodes pluvieuses ou dans des pièces humides, Fig. 8 etc.

En mode déshumidification, l'appareil doit avoir la même configuration que pour le mode climatiseur, avec le tuyau d'évacuation d'air monté sur l'appareil pour permettre à l'air d'être évacué à l'extérieur.

Lorsque le mode de déshumidification est sélectionné, le voyant s'allume et "dh" apparaît sur l'affichage. (Voir Fig. 8)



Fig. 8

En même temps, le voyant du ventilateur AUTO s'allume. Dans ce mode, les autres vitesses de ventilation ne peuvent pas être sélectionnées.

### RÉGLAGE DE LA MINUTERIE

-Cette minuterie peut être utilisée pour retarder le démarrage ou l'arrêt de l'appareil, ce qui évite le gaspillage d'électricité en optimisant les périodes de fonctionnement.

Démarrage de la programmation

- Allumez l'appareil, choisissez le mode que vous voulez, par exemple frais, 24°C, vitesse élevée du ventilateur. Éteignez l'appareil.
- Appuyez sur le bouton Minuterie, le symbole **⌚** et le nombre d'heures clignotent.
- Appuyez sur la touche **▲** ou **▼** pour régler le nombre d'heures de retard avant que l'appareil ne s'allume. La minuterie peut être réglée par intervalles de 0.5 heure à 24 heures.
- Quelques secondes après le réglage, le réglage est mémorisé, le voyant de minuterie est allumé et l'affichage indique que l'appareil est en veille.
- Appuyez à nouveau sur la touche Minuterie **⌚** ou sur la touche **⏻**, la minuterie sera annulée et le symbole "Minuterie" disparaîtra de l'écran.

### Arrêt de la programmation

- Quand l'appareil est en marche, appuyez sur la touche **⌚**, l'indicateur de Minuterie et les heures clignotent.
  - Appuyez sur la touche **▲** ou **▼** pour régler le nombre d'heures de retard avant que l'appareil ne s'allume. La minuterie peut être réglée par intervalles de 0.5 heure à 24 heures.
  - Quelques secondes après le réglage, le réglage est mémorisé, le voyant de minuterie est allumé et l'écran affiche le mode actuel.
- À la fin du temps défini, l'appareil passe automatiquement en mode veille.
- Appuyez à nouveau sur la touche Minuterie **⌚** ou sur la touche **⏻**. La minuterie sera annulée et le symbole "Minuterie" disparaîtra de l'écran.





# CONFIGURATION ET UTILISATION

## FONCTIONNEMENT PAR LA TÉLÉCOMMANDE

La première partie des commandes de la télécommande est la même que celles du panneau de contrôle de l'appareil.

Vous devez par conséquent vous référer aux instructions du chapitre Fonctionnement depuis le Panneau De Commande pour allumer l'appareil et sélectionner le mode de fonctionnement (Froid, Ventilateur, Chaleur) et la vitesse du ventilateur.

La section suivante décrit les fonctions supplémentaires correspondant aux commandes de la partie inférieure de la télécommande.

### MODE REFROIDISSEMENT

- Appuyer sur le bouton  pour allumer l'appareil.
- Appuyer sur le bouton MODE pour sélectionner le mode FROID.
- Régler la température à l'aide du bouton.
- Pour sélectionner la vitesse du ventilateur, appuyez plusieurs fois sur le bouton VITESSE DU VENTILATEUR jusqu'à ce que la vitesse désirée soit sélectionnée (HAUT / MOY / BAS / AUTO FAN).

**REMARQUE:** En mode REFROIDISSEMENT, l'appareil élimine automatiquement l'excès d'humidité de l'atmosphère.

### MODE DÉSHUMIDIFICATION

- Gardez les fenêtres et les portes fermées pour une déshumidification efficace.
- Appuyer sur le bouton  pour démarrer l'appareil.
- Appuyez sur le bouton MODE pour sélectionner le mode SEC. La vitesse du ventilateur sera toujours sur FAN (Vitesse De Ventilateur Auto) et ne peut pas être réglée en mode déshumidification.

**REMARQUE:** En mode déshumidificateur, vous pouvez utiliser le drain situé au milieu de l'arrière de l'appareil pour le drainage externe.

Utiliser:

1. Desserrez le couvercle du bouchon de vidange en tournant dans le sens antihoraire et retirez-le.
2. Branchez le tuyau fourni sur le filetage du bouchon de vidange exposé.

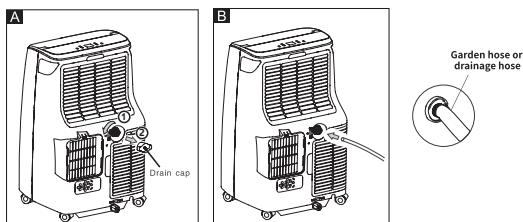

# CONFIGURATION ET UTILISATION

## MODE VENTILATEUR

- Appuyer sur le bouton  pour démarrer l'appareil.
- Appuyer sur le bouton MODE pour sélectionner le mode VENTILATEUR.
- Pour sélectionner la vitesse du ventilateur, appuyez plusieurs fois sur le bouton FAN SPEED jusqu'à ce que la vitesse désirée soit sélectionnée (HAUT / MOY / BAS) et que AUTO FAN SPEED ne puisse pas être sélectionné.

## FONCTION MAX

- Idéal pour l'été pour refroidir les pièces rapidement.
- Activer en appuyant simplement sur le bouton MAX .
- L'appareil fonctionne en mode froid à la vitesse du ventilateur automatique. Lorsque cette fonction est sélectionnée, il n'est pas possible de régler la température ou de changer la vitesse du ventilateur.
- Display on the control panel: 18°C COOL Mode, High fan speed.

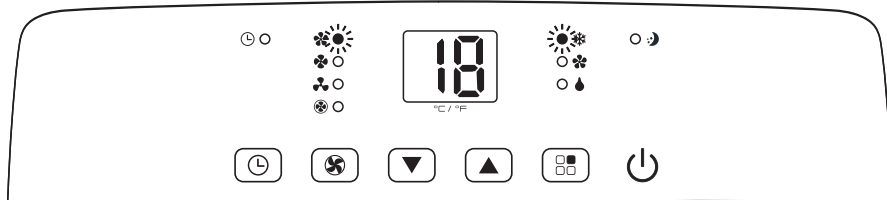

## FONCTIONNEMENT DU SOMMEIL

La température sélectionnée augmentera (refroidissement) ou diminuera (chauffage) de 1°F / 1°C pendant les 60 premières minutes. La température augmentera ensuite (refroidissement) d'un autre 1°F / 1°C après 60 minutes supplémentaires. La température restera alors à la température sélectionnée +2° F / 2° C pendant six heures avant que le FONCTIONNEMENT DU SOMMEIL s'arrête automatiquement. À ce moment, la température reviendra à la température sélectionnée d'origine. Pour le mode chaleur, la température sélectionnée diminuera (chauffage) de 1°F/1°C pour les 60 premières minutes. La température diminuera ensuite (chauffage) d'un autre 2°F/2°C après 120 minutes supplémentaires. La température restera alors à la température sélectionnée -3°F/3°C pendant encore cinq heures avant que le FONCTIONNEMENT DU SOMMEIL s'arrête automatiquement. À ce moment, la température reviendra à la température sélectionnée d'origine.



**REMARQUE:** Cette fonction n'est pas disponible en mode VENTILATEUR.



- Cette fonction est utile pour la nuit car elle réduit progressivement le fonctionnement de l'appareil. Pour régler cette fonction correctement:
- Sélectionner le mode de fonctionnement FROID comme décrit ci-dessus.
- Appuyer sur le bouton SOMMEIL pour que l'appareil fonctionne dans le mode précédemment sélectionné.

# CONFIGURATION ET UTILISATION



## RÉGLAGE DE LA MINUTERIE

- Cette minuterie peut être utilisée pour retarder le démarrage de l'appareil, ce qui évite de gaspiller de l'électricité en optimisant les périodes de fonctionnement.



## ARRÊT PROGRAMMÉE

- Lorsque l'appareil est allumé, appuyez sur le bouton MINUTERIE, le minuteur s'affiche sous le .
- Réglez l'heure à laquelle vous souhaitez que l'appareil s'arrête en utilisant les boutons (de 30 minutes à 24 heures).
- Pendant les dix premières heures, vous pouvez sélectionner des demi-intervalles. Pour des durées supérieures à dix heures, des intervalles d'une heure peuvent être sélectionnés.
- Appuyez à nouveau sur le bouton MINUTERIE pour confirmer le réglage. La lumière du symbole MINUTERIE  sur le panneau de commande à distance s'allume pour indiquer que la minuterie est activée.
- À la fin de la durée réglée, l'appareil s'arrête automatiquement.
- Pour annuler le réglage MINUTERIE, appuyez de nouveau sur le bouton MINUTERIE chaque fois que le temps programmé est écoulé.

## DÉMARRAGE PROGRAMMÉ

- Démarrez l'appareil et réglez le mode de fonctionnement souhaité.
- Appuyez sur le bouton  pour passer en mode ATTENTE..
- Appuyez deux fois sur le bouton MINUTERIE pour afficher l'heure et le symbole .
- Réglez l'heure à laquelle vous souhaitez que l'appareil démarre en utilisant les boutons (de 30 minutes à 24 heures).
- Pendant les dix premières heures, vous pouvez sélectionner des demi-intervalles. Pour des durées supérieures à dix heures, des intervalles d'une heure peuvent être sélectionnés.
- Appuyez à nouveau sur le bouton MINUTERIE pour confirmer le réglage de la lumière du symbole MINUTERIE  sur le panneau de commande s'allume pour indiquer que la minuterie est activée.
- A la fin de la durée réglée, l'appareil s'allume automatiquement et fonctionne dans le même mode de fonctionnement qu'avant de passer en mode ATTENTE, par exemple en mode refroidissement, 25° C vitesse de ventilateur haute.
- Pour annuler le réglage MINUTERIE, appuyez de nouveau sur le bouton MINUTERIE chaque fois que le temps programmé est écoulé.

**REMARQUE:** Un point vert clignotant apparaît en bas à droite de l'écran DCL du panneau de commande lorsque la fonction de minuterie est active.

IF DISPLAYED,	WHAT SHOULD I DO?
 <b>PF</b> PROBLE FAILURE (capteur endommagé)	Si cela s'a'che, contactez votre centre de service agréé local.
 <b>FT</b> FULL TANK (réservoir de sécurité plein)	Videz le réservoir interne de sécurité en suivant les instructions du panneau "Opérations de fin de saison".

# CONFIGURATION ET UTILISATION

## AUTODIAGNOSTIC

L'appareil dispose d'un système d'auto-diagnostic pour identifier un certain nombre de dysfonctionnements. Les messages d'erreur sont affichés sur l'écran de l'appareil.

## MÉTHODE DE VIDANGE DE L'EAU POUR LE MODE REFROIDISSEMENT

Ce climatiseur est équipé d'un dispositif d'évaporation automatique de l'eau, de sorte que le compartiment à eau ne se remplit généralement pas en mode de refroidissement, sauf en cas d'humidité élevée. Le drainage de l'eau ne sera généralement nécessaire qu'à la fin de la saison (voir FONCTIONNEMENT DE DÉBUT ET DE FIN DE SAISON).

**REMARQUE:** Par mesure de sécurité pour éviter les fuites d'eau, le climatiseur s'éteint lorsque le niveau d'eau atteint un niveau prédéterminé. Le panneau de commande a 'cher a « ft » (réservoir plein). L'unité ne redémarrera pas tant qu'elle n'aura pas été vidangée.

### Vidange intermittente (fig.10)

L'eau peut avoir besoin d'être vidangée dans les zones à forte humidité

1. Débranchez l'appareil de la source d'alimentation.
2. Placez un bac de vidange sous le bouchon de vidange inférieur. Voir schéma.
3. Retirez le bouchon de vidange inférieur.
4. L'eau se vidange et s'accumule dans le bac de vidange (non fourni).
5. Une fois l'eau vidangée, remplacez fermement le bouchon de vidange inférieur.
6. Allumez l'appareil.

### Vidange Continue (fig.11)

1. Débranchez l'appareil de la source d'alimentation. Retirez le bouchon de vidange inférieur. En faisant cela fonctionnement, de l'eau résiduelle peut se renverser. Munissez-vous d'une lèchefrite(non fournie) pour recueillir l'eau.
2. Raccordez le tuyau de vidange (fourni) comme indiqué sur le schéma. L'eau peut être continuellement drainé par le tuyau dans un siphon de sol ou un bac d'égouttage.
3. Allumez l'appareil.

Figure 10

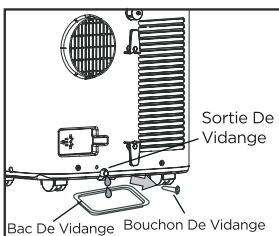
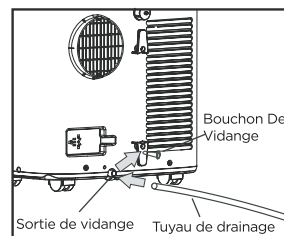

Figure 11



## ATTENDEZ 3 MINUTES AVANT DE REPRENDRE LE FONCTIONNEMENT

Une fois l'appareil arrêté, il ne peut pas être redémarré pendant 3 minutes. L'opération redémarrera automatiquement après 3 minutes.

# CONFIGURATION ET UTILISATION

## REMARQUE

Assurez-vous que la hauteur et la section du tuyau de vidange ne doivent pas être supérieures à celles de la sortie de vidange, sinon le réservoir d'eau ne peut pas être vidangé. (fig.16 et fig.17)

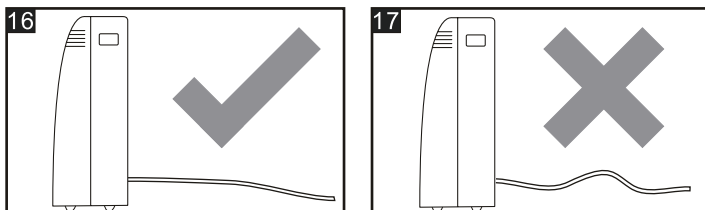

## Vidange continue pour le mode de déshumidification

- Débranchez l'appareil de la source d'alimentation.
- Retirez le bouchon de vidange (fig.A) situé au centre arrière de l'appareil. Lors de cette opération, certains l'eau résiduelle peut se renverser. Munissez-vous d'une lèchefrite (non fournie) pour recueillir l'eau.
- Raccordez le tuyau de vidange (fourni) comme indiqué sur le schéma (fig.B). L'eau peut être continuellement drainé par le tuyau dans un siphon de sol ou un seau.
- Allumez l'appareil.

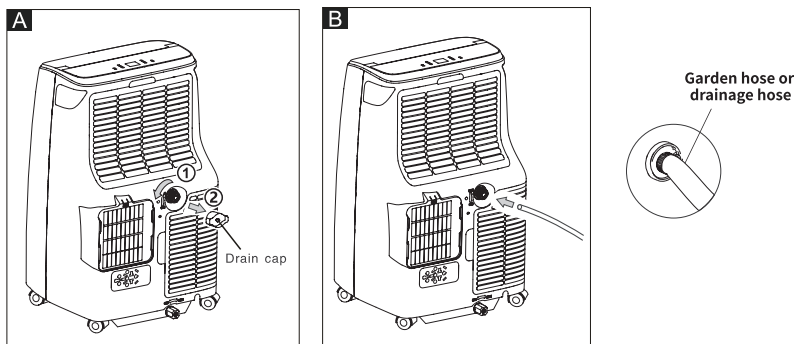

**REMARQUE:** Assurez-vous que la hauteur et la section du tuyau de vidange ne doivent pas être supérieures à celles de la sortie de vidange, sinon le réservoir d'eau ne peut pas être vidangé.

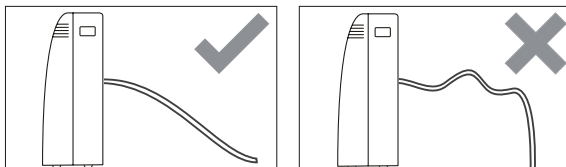



## ATTENDEZ 3 MINUTES AVANT DE REPRENDRE LE FONCTIONNEMENT

Une fois l'appareil arrêté, il ne peut pas être redémarré pendant 3 minutes. L'opération redémarrera automatiquement après 3 minutes.

# NETTOYAGE ET ENTRETIEN

## NETTOYAGE

**⚠ ATTENTION:** Avant le nettoyage ou l'entretien, fermez l'appareil en appuyant sur  bouton sur le panneau de commande ou le bouton  sur la tlc commande. Attendez quelques minutes puis débrancher de la prise électrique.

### NETTOYAGE DU CABINET

Vous devez nettoyer l'appareil avec un chiffon légèrement humide, puis le sèche avec un chiffon sec.

**⚠ ATTENTION:**  
N'utilisez jamais d'essence, d'alcool ou de solvants pour nettoyer l'appareil. Ne lavez jamais le climatiseur avec de l'eau. Cela peut être dangereux. Ne vaporisez jamais d'insecticide ou de liquides similaires.

### NETTOYER LES FILTRES

Pour que votre climatiseur fonctionne efficacement, nettoyez les filtres chaque semaine de fonctionnement.

Le filtre de l'évaporateur peut être retiré comme indiqué sur la Fig. 12.

Utilisez un aspirateur pour enlever les accumulations de poussière des filtres. S'il est très sale, immergez-le dans de l'eau tiède et rincez plusieurs fois. L'eau devrait être tiède. Après le lavage, laisser sécher les filtres puis les réinsérer.

## OPÉRATIONS DÉBUT - FIN DE SAISON

### VÉRIFICATION DE DÉBUT DE SAISON

Assurez-vous que le câble d'alimentation et la prise ne sont pas endommagés. Suivez les instructions d'installation précisément.

### OPÉRATIONS DE FIN DE SAISON

Pour vider complètement le circuit interne de l'eau, retirez le bouchon de vidange (Fig. 13)

Versez toute l'eau restante dans le bassin.  
Quand toute l'eau a été vidangée, remettre le bouchon en place.

Nettoyez le filtre et séchez-le soigneusement avant de le remettre en place.

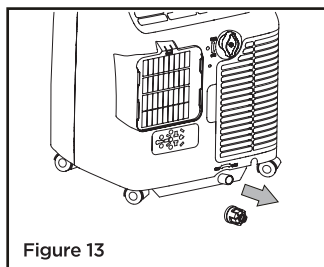

Figure 13

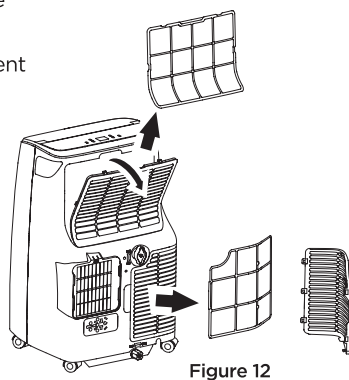

Figure 12

# DÉPANNAGE ET GARANTIE

## AVANT D'APPELER POUR LE SERVICE

SI LE CLIMATISEUR NE FONCTIONNE PAS:

A) Assurez-vous que le climatiseur est bien branché. Si ce n'est pas le cas, retirez la fiche de la prise, attendez 10 secondes et branchez-le à nouveau sécuritairement.

B) Vérifiez pour un fusible grillé ou un disjoncteur principal déclenché. Si celles-ci semblent fonctionner correctement, testez la prise avec un autre appareil.

SI AUCUNE DE CES RÉPONSES RÉSOUT LE PROBLÈME, CONTACTEZ UN TECHNICIEN QUALIFIÉ. N'ESSAYEZ PAS D'AJUSTER OU DE RÉPARER LE CLIMATISEUR VOUS-MÊME.

## SERVICE A LA CLIENTÈLE

# IMPORTANT

### NE PAS RETOURNER CE PRODUIT AU MAGASIN

Si vous avez un problème avec ce produit, veuillez communiquer avec le W Appliance Co. Centre de Satisfaction Client à 844-299-0879.

**PREUVE D'ACHAT DATÉE, # DE MODÈLE ET # DE SÉRIE  
REQUIS POUR LE SERVICE SOUS GARANTIE**



# DÉPANNAGE ET GARANTIE

Localisez votre problème en utilisant le tableau ci-dessous. Si le climatiseur ne fonctionne toujours pas correctement, contactez le service clientèle de W Appliance Co. ou le centre de service agréé le plus proche. Les clients ne doivent jamais dépanner les composants internes.

DÉFAUT	CAUSE POSSIBLE	SOLUTION POSSIBLE
L'appareil ne démarre pas lorsque vous appuyez sur le bouton MARCHÉ/ ARRÊT	A. FT apparaît dans la fenêtre d'affichage B. La température ambiante est inférieure à la température réglée (mode de refroidissement)	A. Égoutter l'eau dans le bac inférieur B. Réinitialiser la température
Pas assez frais	A. Les fenêtres ou les portes de la pièce ne sont pas fermées B. Il y a des sources de chaleur dans la pièce C. Le conduit d'échappement d'air n'est pas connecté ou bloqué D. Le réglage de la température est trop élevé E. Le filtre à air est bloqué par la poussière F. L'unité prendra environ 3 minutes de fonctionnement avant que le refroidissement/chauffage ne se produise.	A. Assurez-vous que toutes les fenêtres et les portes sont fermées B. Retirer les sources de chaleur si possible C. Connectez le conduit et assurez-vous qu'il peut fonctionner correctement D. Diminuer la température réglée E. Nettoyer le filtre d'air F. Une commande à microprocesseur empêche le compresseur de fonctionner jusqu'à ce que 3 minutes se soient écoulées.
Bruyant ou vibration	A. La surface n'est pas de niveau ou pas assez plate	A. Placez l'appareil sur une surface plate et de niveau si possible
Bruit de gargouillement	A. Le son provient de l'écoulement du réfrigérant à l'intérieur du climatiseur	A. C'est normal
L'unité cesse de fonctionner	A. LT ne s'affiche pas	A. L'appareil est en mode de dégivrage et redémarrera automatiquement une fois l'excès de givre a été retiré.

# DÉPANNAGE ET GARANTIE

## GARANTIE LIMITÉE

Toute réparation, remplacement ou service de garantie, et toutes les questions sur ce produit doivent être adressées à W APPLIANCE au **844-299-0879** des États-Unis ou de Porto Rico.

W APPLIANCE garantit à l'acheteur d'origine que le produit sera exempt de défauts de matériaux, de pièces et de fabrication pendant la période désignée pour ce produit. La garantie commence le jour de l'achat du produit et couvre jusqu'à une période de **1 an (12 mois) pour la main-d'œuvre / 1 an (12 mois) pour les pièces (défauts de fabrication uniquement)**. W APPLIANCE accepte de remplacer, à son gré, le produit défectueux par une unité neuve ou réusinée équivalente à votre achat d'origine pendant la période de garantie.

**Exclusions:** Cette garantie ne s'applique pas aux éléments suivants:

1. Si l'apparence ou l'extérieur du produit a été endommagé ou dégradé, altéré ou modifié dans sa conception ou sa construction.
2. Si le numéro de série d'origine du produit a été modifié ou supprimé ou ne peut pas être facilement déterminé.
3. S'il est endommagé en raison d'une surtension, endommagement de l'utilisateur du cordon d'alimentation ou connexion à une source de tension incorrecte.
4. Si les dommages sont dus à une mauvaise utilisation générale, accidents ou catastrophes naturelles.
5. Si des tentatives de réparation sont effectuées par des agents de service non autorisés, l'utilisation de pièces autres que des pièces d'origine ou obtenues auprès de personnes autres que des compagnies de service autorisées.
6. Sur les unités qui ont été transférées du propriétaire d'origine.
7. Sur les produits achetés comme remis à neuf, comme neuf, d'occasion, en conditions "Tel Quel" ou "Vente Finale".
8. Aux produits utilisés dans un cadre commercial ou de location.
9. Aux produits utilisés dans des conditions autres que usage domestique ordinaire ou utilisé autrement que conformément aux instructions fournies.
10. Aux dommages-intérêts pour les appels de service pour installations incorrectes.
11. Frais de transport et d'expédition associés au remplacement de l'unité.
12. Appels de service pour vous expliquer comment utiliser votre produit.
13. Appels de service pour réparer ou remplacer le fusible de la maison, réinitialiser le disjoncteur ou corriger le câblage dans la maison.

LA RÉPARATION OU LE REMPLACEMENT TELS QUE PRÉVUS DANS LA PRÉSENTE GARANTIE SONT LE RECOURS EXCLUSIF DU CLIENT; W APPLIANCE NE SERA PAS RESPONSABLE DES DOMMAGES ACCESSOIRES OU INDIRECTS POUR LA VIOLATION DE TOUTE GARANTIE EXPRESSE OU IMPLICITE SUR CE PRODUIT, SAUF DANS LA MESURE INTERDITE PAR LA LOI APPLICABLE. TOUTE GARANTIE IMPLICITE DE QUALITÉ MARCHANDE D'ADÉQUATION À UN USAGE PARTICULIER SUR CE PRODUIT EST LIMITÉE À LA DURÉE DE LA GARANTIE.

Certains états n'autorisent pas l'exclusion ou la limitation des dommages accessoires ou indirects, ni la limitation de la durée de la garantie. Dans ces cas, les exclusions ou limitations ci-dessus peuvent ne pas s'appliquer à vous. Cette garantie vous donne des droits légaux spécifiques et vous pouvez également avoir d'autres droits qui varient d'un état à l'autre.

**Obtention Du Service:** Pour obtenir du service, de la documentation sur les produits, des fournitures ou des accessoires, veuillez appeler au **844-299-0879** pour créer un ticket pour échange / réparation. Veuillez vous assurer de fournir la date d'achat, le numéro de modèle et une brève description du problème. Notre représentant du service client vous contactera ou enverra des instructions de retour détaillées.

W APPLIANCE ne garantit pas que l'appareil fonctionnera correctement dans toutes les conditions environnementales et n'offre aucune garantie ni représentation, implicite ou explicite, en ce qui concerne la qualité, les performances, la qualité marchande ou l'adéquation à un usage particulier autre que celui identifié dans ce manuel d'utilisation. W APPLIANCE a fait tout son possible pour garantir l'exactitude de ce manuel d'utilisation et décline toute responsabilité en cas d'inexactitudes ou d'omissions éventuelles. Les informations contenues dans ce manuel d'utilisation sont sujettes à modification sans préavis et ne représentent pas un engagement de la part de W APPLIANCE. W APPLIANCE se réserve le droit d'apporter des améliorations à ce manuel d'utilisation et / ou aux produits décrits dans ce manuel d'utilisation à tout moment et sans préavis. Si vous trouvez dans ce manuel des informations incorrectes, trompeuses ou incomplètes, veuillez nous contacter au **844-299-0879**.

W Appliance Co.  
1356 Broadway  
New York, NY 10018

# **BLACK+<sup>®</sup> DECKER**

## **AIRE ACONDICIONADO PORTÁTIL**

### **MANUAL DE INSTRUCCIONES**

**NÚMERO DE CATÁLOGO**

**BPACT08WT**

**BPACT10WT**

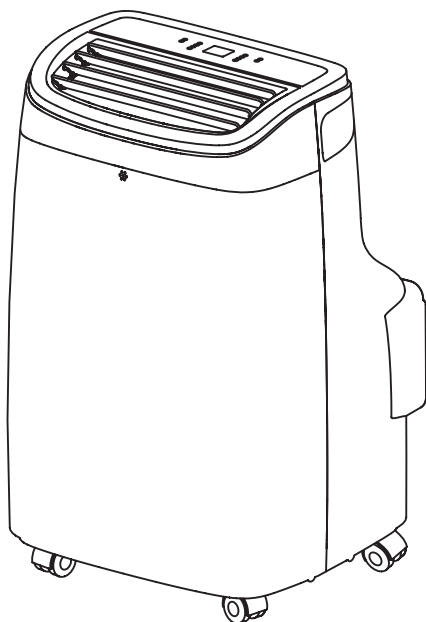

**¡Gracias por elegir BLACK+DECKER!**

**POR FAVOR, LEA ANTES DE DEVOLVER ESTE PRODUCTO POR CUALQUIER MOTIVO.**

Si tiene una pregunta o experimenta un problema con su compra de BLACK+DECKER, vaya a [www.blackanddecker.com/instantanswers](http://www.blackanddecker.com/instantanswers). Si no encuentra la respuesta o no tiene acceso a Internet, llame al 844-299-0879 de 10:30 a.m. a 6:30 p.m. EST de lunes a viernes para hablar con un agente. Tenga a mano el número de catálogo cuando llame.

**GUARDE ESTE MANUAL PARA FUTURAS CONSULTAS.**

# CONTENIDO

## INFORMACIÓN DE SEGURIDAD

Instrucciones Importantes de Seguridad.....	57-58
Instrucciones de Conexión a Tierra.....	59
Cable de Corriente y Enchufe LCDI.....	60
Instrucciones de Seguridad.....	61-64

## INSTALACIÓN Y USO

Piezas y Características.....	66
Guía de Instalación.....	67
Instalación del Kit de Deslizamiento de la Ventana.....	68
Instalación del Tubo de Escape.....	69
Panel de Control.....	70
Funcionamiento Desde el Panel de Control.....	70-72
Funcionamiento Desde el Mando a Distancia.....	73-75
Método de Drenaje de Agua para el Modo Frío.....	76-77

<b>LIMPIEZA Y MANTENIMIENTO</b> .....	<b>78</b>
---------------------------------------	-----------

## SOLUCIÓN DE PROBLEMAS Y GARANTÍA

Antes de Llamar al Servicio Técnico.....	79
Atención al Cliente.....	79
Solución de Problemas.....	80
Garantía Limitada.....	81

# REGISTRO DEL PRODUCTO

Gracias por comprar nuestro producto BLACK+DECKER. Este manual de fácil uso le guiará para obtener el mejor uso de su calentador.

Recuerde registrar los números de modelo y de serie. Se encuentran en una etiqueta en la parte trasera.

---

Número de modelo

---

Número de serie

---

Fecha de compra

Adjunte el recibo a su manual. Lo necesitará para obtener el servicio de garantía.

# INFORMACIÓN DE SEGURIDAD

## PELIGRO

**PELIGRO** - Peligros inmediatos que **PROVOCARÁN** lesiones personales graves o la muerte

## ADVERTENCIA

**ADVERTENCIA** - Peligros o prácticas inseguras que **PODRÍAN** provocar lesiones personales graves o la muerte

## PRECAUCIÓN

**PRECAUCIÓN** - Peligros o prácticas inseguras que **PODRÍAN** provocar lesiones personales leves

# INSTRUCCIONES DE SEGURIDAD IMPORTANTES

## ADVERTENCIA

Al usar aparatos eléctricos, precauciones básicas de seguridad deben seguirse, incluidas las siguientes:

1. Para reducir el riesgo de lesiones, lea esta guía antes de utilizar el aparato.
2. El aire acondicionado debe estar conectado a la toma de corriente y al suministro eléctrico correctos.
3. Para reducir el riesgo de descarga eléctrica e incendio, asegúrese de que la toma de tierra es correcta. **NO CORTE NI RETIRE LA CLAVIJA DE CONEXIÓN A TIERRA.** Si no dispone de una toma eléctrica de tres clavijas en la pared, solicite a un electricista certificado que instale la toma adecuada. El receptáculo de la pared **DEBE** estar correctamente conectado a tierra.
4. No utilice el aire acondicionado si el cable de corriente está deshilachado o dañado. Evite usarlo si hay alguna grieta o daño por abrasión a lo largo del conector o si la unidad funciona mal o está dañada de alguna manera. Póngase en contacto con un técnico de servicio autorizado para su examen, reparación o ajuste.
5. **NO UTILICE UN ADAPTADOR O UNA EXTENSION.**
6. No bloquee el flujo de aire alrededor del aire acondicionado. La manguera de escape debe estar libre de cualquier obstrucción.
7. Desenchufe siempre el aire acondicionado antes de repararlo o moverlo.
8. No instale ni utilice el aire acondicionado en ninguna zona donde la atmósfera contenga gases combustibles o donde la atmósfera sea aceitosa o sulfurosa. Evite que cualquier producto químico entre en contacto con el aire acondicionado.
9. No coloque ningún objeto en la parte superior de la unidad.
10. Nunca haga funcionar el aire acondicionado sin los filtros colocados.
11. No utilice el aire acondicionado cerca de una bañera, ducha o lavabo.
12. Este aparato no está diseñado para ser utilizado por personas (incluidos niños) con capacidades físicas sensoriales o mentales reducidas o con falta de experiencia y conocimientos, a menos que hayan recibido supervisión o instrucciones relativas al uso del aparato por parte de una persona responsable de su seguridad.
13. Los niños deben ser supervisados para asegurarse de que no juegan con el aparato.
14. Si el cable de corriente está dañado, debe ser sustituido por el fabricante, un agente de servicio o personas con cualificación similar para evitar riesgos.
15. El aire acondicionado debe instalarse de acuerdo con la normativa nacional sobre cableado.



Precaución riesgo de incendio

# INFORMACIÓN DE SEGURIDAD

## MANIPULACIÓN DE PILAS ALCALINAS

### **ADVERTENCIA**

Al manipular pilas alcalinas, deben seguirse unas precauciones de seguridad básicas, entre las que se incluyen las siguientes:

1. Si el líquido de la pila entrara accidentalmente en contacto con los ojos, existe peligro de pérdida de visión, no se los frote. Enjuáguese inmediatamente los ojos con agua limpia del grifo y consulte inmediatamente a un médico.
2. No ponga la batería en el fuego, no la exponga al calor, no la desmonte ni la modifique. Si el aislamiento o la válvula de seguridad están dañados, la batería puede perder líquido, sobrecalentarse o explotar.
3. No inserte la batería con las polaridades invertidas. Hacerlo puede provocar alguna anomalía o un cortocircuito y la batería puede perder líquido, sobrecalentarse o explotar.
4. Mantenga la batería fuera del alcance de los niños. En caso de ingestión de la batería, póngase en contacto con un médico inmediatamente.
5. Si el líquido alcalino entra en contacto con la boca, enjuáguese la boca con agua y póngase en contacto con un médico inmediatamente.
6. Si el líquido alcalino entra en contacto con la piel o la ropa, puede quemar la piel, enjuague a fondo la zona afectada con agua del grifo.
7. No mezcle pilas nuevas y usadas o de otras marcas. Los diferentes atributos pueden hacer que la pila pierda líquido, se sobrecaliente o explote.
8. Esta batería no ha sido fabricada para ser recargada. Recargar esta batería puede dañar el aislamiento o la estructura interna y puede hacer que la batería pierda líquido, se sobrecaliente o explote.
9. No dañe ni retire la etiqueta del exterior de la batería. Hacerlo puede provocar un cortocircuito, fugas de líquido, sobrecalentamiento o explosión de la batería.
10. No deje caer, lance ni exponga la batería a golpes fuertes. De lo contrario, la batería podría perder líquido, sobrecalentarse o explotar.
11. No modifique la forma de la batería. Si se daña el aislamiento o la válvula de seguridad, la batería puede perder líquido, sobrecalentarse o explotar.
12. Retire inmediatamente las pilas cuando hayan perdido toda su potencia. Dejar las baterías en la unidad durante mucho tiempo puede provocar que las baterías pierdan líquido, se sobrecalienten o exploten debido al gas que generan las baterías.
13. Retire las pilas de la unidad cuando no vaya a utilizarla durante un largo periodo de tiempo. Las pilas pueden perder líquido, sobrecalentarse o explotar debido al gas que generan las pilas.
14. No aplique soldadura directamente a las pilas. El calor puede hacer que las pilas pierdan líquido, se sobrecalienten o exploten.
15. No moje las pilas. Si lo hace, las pilas podrían sobrecalentarse.
16. Guarde las pilas en un lugar alejado de la luz solar directa, donde la temperatura y la humedad no sean elevadas. No hacerlo puede provocar que las pilas pierdan líquido, se sobrecalienten o exploten. Además, puede hacer que la vida útil y el rendimiento de las pilas disminuyan.
17. Siga la normativa de la administración local a la hora de deshacerse de estas pilas
18. NUNCA mezcle pilas alcalinas, estándar (carbono-zinc), recargables (níquel-cadmio) con este producto.

## **GUARDE ESTAS INSTRUCCIONES USO EXCLUSIVAMENTE DOMÉSTICO**

# INFORMACIÓN DE SEGURIDAD

## INSTRUCCIONES DE CONEXIÓN A TIERRA

### REQUISITOS ELÉCTRICOS

En caso de mal funcionamiento o avería, la conexión a tierra proporciona una vía de menor resistencia para la corriente eléctrica con el fin de reducir el riesgo de descarga eléctrica. El aparato debe conectarse a un cable con un conductor de puesta a tierra del equipo y un enchufe con toma de tierra. El enchufe debe conectarse a una toma de corriente adecuada que esté correctamente instalada y conectada a tierra de acuerdo con todos los códigos y ordenanzas locales.

**⚠ PELIGRO** - Una conexión incorrecta del conductor de puesta a tierra del equipo puede provocar un riesgo de descarga eléctrica. El conductor con aislamiento cuya superficie exterior es de color verde con o sin rayas amarillas es el conductor de puesta a tierra del equipo. Si es necesario reparar o sustituir el cable o el enchufe, no conecte el conductor de puesta a tierra del equipo a un terminal con corriente. Consulte a un electricista o técnico cualificado si no comprende completamente las instrucciones de conexión a tierra, o si tiene dudas sobre si el aparato está correctamente conectado a tierra. No modifique el enchufe conectado al aparato; si no encaja en la toma de corriente, solicite a un electricista cualificado que instale una toma de corriente adecuada.

PARA ELECTRODOMÉSTICOS CON TOMA DE TIERRA, CONECTADOS POR CABLE, CON UNA POTENCIA NOMINAL INFERIOR A 15A Y DESTINADOS A UTILIZARSE EN UN CIRCUITO DE ALIMENTACIÓN NOMINAL DE 120V

El aparato es para uso en un circuito nominal de 120V y debe ser conectado a un tomacorriente con conexión a tierra que se parezca al que se ilustra a continuación. No se recomienda el uso de un adaptador temporal.

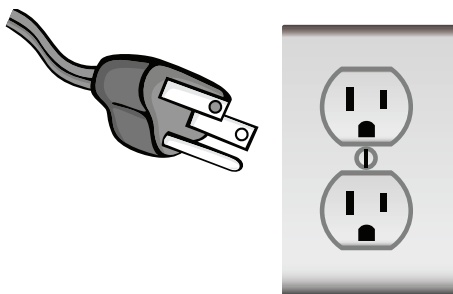

# INFORMACIÓN DE SEGURIDAD

## CABLE DE CORRIENTE Y ENCHUFE LCDI

Este aire acondicionado está equipado con un cable de corriente LCDI (Detección e Interrupción de Corriente de Fuga) que es requerido por UL. Este cable de corriente contiene componentes electrónicos de última generación que detectan la corriente de fuga. Si el cable está dañado y se produce una fuga, se desconectará la corriente de la unidad.

Los botones de prueba y reinicio del enchufe LCDI se utilizan para comprobar si el enchufe funciona correctamente.

**⚠ ADVERTENCIA:** Pruebe el LCDI antes de cada uso.

Para probar el enchufe:

1. Enchufe el cable de corriente en una toma de 3 clavijas con toma de tierra.
2. Pulse RESET (en algunas unidades se encenderá una luz verde).
3. Pulse el botón TEST, el circuito debería dispararse y cortar toda la alimentación del aire acondicionado (en algunas unidades puede apagarse la luz verde).
4. Pulse el botón RESET. Oirá un clic y el aire acondicionado estará listo para su uso.
5. El cable de corriente debe ser sustituido si no se dispara al pulsar el botón TEST y la unidad no se reinicia.

### NOTA:

- No utilice este dispositivo para encender o apagar la unidad.
- Asegúrese siempre de que el botón de reinicio está pulsado para un funcionamiento correcto.

**⚠ ADVERTENCIA:**

- El cable de corriente debe ser sustituido si no se restablece al pulsar el botón de prueba o si no se puede restablecer.
- Si el cable de corriente está dañado, no se puede reparar.
- Debe ser sustituido por uno suministrado por el fabricante del producto.

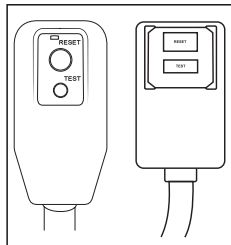

**⚠ ADVERTENCIA-RIESGO DE INCENDIO**

- Es importante que el enchufe encaje bien en la toma de corriente.
- Si el enchufe no encaja firmemente y parece flojo, no debe utilizarse.
- Solicite a un electricista autorizado que sustituya el receptáculo.



# INFORMACIÓN DE SEGURIDAD

## INSTRUCCIONES DE SEGURIDAD

**⚠ ADVERTENCIA:** Para evitar lesiones al usuario o a otras personas y daños materiales, deben seguirse las siguientes instrucciones. El uso incorrecto debido a la inobservancia de las instrucciones puede causar daños personales o materiales.

SIEMPRE HAGA ESTO	NUNCA HAGA ESTO	AHORRO DE ENERGÍA
<ul style="list-style-type: none"><li>• Su aire acondicionado debe utilizarse de forma que esté protegido de la humedad, por ejemplo, condensación, salpicaduras de agua, etc. No coloque ni almacene su aire acondicionado donde pueda caerse o ser arrastrado por el agua o cualquier otro líquido. Desenchúfelo inmediatamente.</li><li>• Transporte siempre el aire acondicionado en posición vertical y colóquelo sobre una superficie estable y nivelada durante su uso.</li><li>• Encienda el producto cuando no esté en uso. Utilice siempre el interruptor del panel de control para encender o apagar la unidad.</li><li>• Póngase siempre en contacto con una persona cualificada para realizar reparaciones. Si el cable de corriente está dañado, debe ser reparado por un técnico cualificado.</li><li>• Mantenga una vía de aire de al menos 30 cm alrededor de la unidad con respecto a paredes, muebles y cortinas.</li><li>• Si el aire acondicionado se golpea durante su uso, apague la unidad y desenchúfela de la red eléctrica inmediatamente.</li></ul>	<ul style="list-style-type: none"><li>• No haga funcionar el aire acondicionado en habitaciones húmedas, como cuartos de baño o lavanderías.</li><li>• No toque la unidad con las manos mojadas o húmedas ni cuando esté descalzo. No pulse los botones del panel de control con otra cosa que no sean los dedos.</li><li>• No retire las cubiertas fijas. No utilice nunca este aparato si no funciona correctamente o si se ha caído o dañado.</li><li>• No utilice nunca el enchufe para encender y apagar el aparato.</li><li>• No cubra ni obstruya las rejillas de entrada o salida.</li><li>• No utilice productos químicos peligrosos para limpiar o entrar en contacto con el aparato. No utilice la unidad en presencia de sustancias o vapores inflamables como alcohol insecticidas, gasolina, etc.</li><li>• No permita que los niños utilicen la unidad sin supervisión.</li><li>• No utilice este producto para funciones distintas de las descritas en este manual de instrucciones.</li></ul>	<ul style="list-style-type: none"><li>• Coloque la unidad donde los muebles no puedan obstruir el flujo de aire.</li><li>• Mantenga las persianas / cortinas cerradas.</li><li>• Mantenga los filtros limpios.</li><li>• Mantenga las puertas y ventanas cerradas para mantener el aire frío dentro y el aire caliente fuera.</li></ul>

# INFORMACIÓN DE SEGURIDAD

## PRECAUCIÓN IMPORTANTE



### ADVERTENCIA:

- Este sistema herméticamente cerrado contiene gases fluorados de efecto invernadero. **INFORMACIÓN MEDIOAMBIENTAL:** Esta unidad contiene gases fluorados de efecto invernadero cubiertos por el Protocolo de Kyoto.
- No utilice esta unidad para funciones distintas de las descritas en este manual de instrucciones.
- Asegúrese de que el enchufe esté firme y completamente conectado a la toma de corriente. puede provocar riesgo de descarga eléctrica o incendio.
- No utilice otros aparatos en la misma toma de corriente, ya que podría producirse una descarga eléctrica.
- No desmonte ni modifique el aparato ni el cable de corriente, ya que podría producirse una descarga eléctrica o un incendio. Todas las demás reparaciones deben ser realizadas por un técnico cualificado.
- No coloque el cable de corriente ni el aparato cerca de un calefactor, radiador u otra fuente de calor. Podría producirse una descarga eléctrica o un incendio.
- Esta unidad está equipada con un cable que tiene un hilo con toma de tierra conectado a una clavija con toma de tierra o a una lengüeta de conexión a tierra. El enchufe debe conectarse a una toma de corriente que esté correctamente instalada y conectada a tierra. En ningún caso corte o retire la clavija con toma de tierra o la lengüeta de conexión a tierra de este enchufe.
- El aparato debe utilizarse o almacenarse de forma que esté protegido de la humedad, por ejemplo, condensación, salpicaduras de agua, etc. Desenchufe el aparato inmediatamente si esto ocurre.
- Transporte siempre el aparato en posición vertical y colóquelo sobre una superficie estable y nivelada durante su uso. Si el aparato se transporta tumbado de lado, debe ponerse de pie y dejarse desenchufado durante 6 horas.
- Utilice siempre el interruptor del panel de control o del mando a distancia para apagar la unidad y no inicie ni detenga el funcionamiento enchufando o desenchufando el cable de corriente. Podría producirse una descarga eléctrica.
- No toque los botones del panel de control con los dedos mojados y húmedos.
- No utilice productos químicos peligrosos para limpiar o entrar en contacto con la unidad. Para evitar daños en el acabado de la superficie, utilice sólo un paño suave para limpiar el aparato. No utilice cera, diluyente ni detergentes fuertes. No utilice el aparato en presencia de sustancias o vapores inflamables como alcohol, insecticidas, gasolina, etc.
- Si el aparato emite sonidos extraños o emite humo u olores extraños, desenchúfelo inmediatamente.
- No limpie el aparato con agua. El agua puede penetrar en el aparato y dañar el aislamiento, creando un riesgo de descarga eléctrica. Si entra agua en el aparato, desenchúfelo inmediatamente y póngase en contacto con el servicio de atención al cliente.
- Utilice dos o más personas para levantar e instalar la unidad.
- Sujete siempre el enchufe cuando enchufe o desenchufe el aparato. Nunca desenchufe tirando del cable. Puede provocar descargas eléctricas y daños.
- Instale el aparato sobre un suelo resistente y nivelado capaz de soportar hasta 50 kg (110 lbs). La instalación sobre un suelo débil o desnivelado puede provocar daños materiales y personales.

## CONEXIONES ELÉCTRICAS

Antes de enchufar el aparato a la red eléctrica, compruebe que:

- La tensión de red corresponde al valor indicado en la placa de características situada en la parte posterior del aparato.
- La toma de corriente y el circuito eléctrico son adecuados para el aparato.
- La toma de corriente coincide con el enchufe. En caso contrario, sustituya el enchufe.
- La toma de corriente está debidamente conectada a tierra. El incumplimiento de estas importantes instrucciones de seguridad exime al fabricante de toda responsabilidad.

# INFORMACIÓN DE SEGURIDAD

## ADVERTENCIA:

- Este aparato no está diseñado para ser utilizado por personas (incluidos niños) con capacidades físicas, sensoriales o mentales reducidas, o con falta de experiencia y conocimientos, a menos que hayan recibido supervisión o instrucciones sobre el uso del aparato por parte de una persona responsable de su seguridad.
- Los niños deben ser vigilados para evitar que jueguen con el aparato.
- Si el cable de corriente está dañado, debe ser sustituido por el fabricante, su agente de servicio o personas con cualificación similar para evitar riesgos.
- El aparato debe instalarse de acuerdo con la normativa nacional sobre cableado.
- No utilice medios para acelerar el proceso de descongelación o para limpiar que no sean los recomendados por el fabricante.
- El aparato debe almacenarse en una habitación sin fuentes de ignición en funcionamiento continuo (por ejemplo, llamas abiertas, un aparato de gas en funcionamiento o un calefactor eléctrico en funcionamiento).
- No perforar ni quemar.
- Tenga en cuenta que los refrigerantes pueden no contener olor.

## ADVERTENCIA:

- La manipulación, la instalación, el almacenamiento, el mantenimiento y la eliminación deben cumplir las disposiciones de las leyes y normativas nacionales relacionadas con el gas, así como la normativa nacional sobre cableado.
- Es necesario eliminar el refrigerante del sistema cuando se realice el mantenimiento o desguace de un aparato.
- Zona ventilada (puertas y ventanas abiertas)
- Asegúrese de que la zona de trabajo esté abierta o bien ventilada antes de encender el sistema o realizar trabajos en caliente. La ventilación debe mantenerse durante el funcionamiento. La ventilación desplaza rápidamente a la atmósfera el refrigerante fugado diluido de forma segura.
- En el aparato se utiliza refrigerante inflamable R32/R290. Siga atentamente las instrucciones para manipular, instalar, limpiar y realizar el mantenimiento del aparato para evitar daños o peligros. No tire el aparato a la basura. Póngase en contacto con una agencia cualificada para su correcta eliminación.
- Las operaciones de mantenimiento sólo deben realizarse según las recomendaciones del fabricante.



# INFORMACIÓN DE SEGURIDAD



CAN ICES-3 (B)/NMB-3(B)  
ID : 2ANDL-TYWE1S      IC : 23243-TYWE1S

## PRECAUCIÓN FCC

Este dispositivo cumple la parte 15 de las normas de la FCC. Su funcionamiento está sujeto a las dos condiciones siguientes:

(1) Este dispositivo no puede causar interferencias perjudiciales, y (2) este dispositivo debe aceptar cualquier interferencia recibida, incluidas las interferencias que puedan causar un funcionamiento no deseado. Cualquier cambio o modificación no aprobado expresamente por la parte responsable del cumplimiento podría anular la autoridad del usuario para utilizar el equipo.

**NOTA:** Este equipo ha sido probado y cumple con los límites establecidos para los dispositivos digitales de Clase B, de acuerdo con el apartado 15 de las normas de la FCC. Estos límites están diseñados para proporcionar una protección razonable contra interferencias perjudiciales en una instalación residencial. Este equipo genera, utiliza y puede irradiar energía de radiofrecuencia y, si no se instala y utiliza de acuerdo con las instrucciones, puede causar interferencias perjudiciales en las comunicaciones por radio. Sin embargo, no hay garantía de que no se produzcan interferencias en una instalación concreta. Si este equipo causa interferencias perjudiciales en la recepción de radio o televisión, lo que puede determinarse apagando y encendiendo el equipo, se recomienda al usuario que intente corregir las interferencias mediante una o varias de las siguientes medidas:

- Cambie la orientación o la ubicación de la antena receptora.
- Aumente la separación entre el equipo y el receptor.
- Conecte el equipo a una toma de corriente de un circuito distinto al que está conectado el receptor.
- Consulte al distribuidor o a un técnico experto en radio/TV para obtener ayuda. La distancia entre el usuario y el aparato no debe ser inferior a 20 cm.

## ADVERTENCIA IC

Este aparato cumple con los RSS exentos de licencia de Industry Canada. Su funcionamiento está sujeto a las dos condiciones siguientes:

1. Este dispositivo no puede causar interferencias; y
2. Este dispositivo debe aceptar cualquier interferencia, incluidas las interferencias que puedan causar un funcionamiento no deseado del dispositivo.

Este equipo cumple los límites de exposición a la radiación de la FCC establecidos para un entorno no controlado. Este equipo debe instalarse y utilizarse con una distancia mínima de 20 cm entre el radiador y su cuerpo.

# INFORMACIÓN DE SEGURIDAD

## CONDICIONES DE FUNCIONAMIENTO

El aire acondicionado debe funcionar dentro del rango de temperatura indicado a continuación:

**NOTA:** El rendimiento de la unidad puede verse afectado cuando se utiliza fuera de estas temperaturas de funcionamiento.

MODO	TEMPERATURA AMBIENTE
FRIO	64°F (18 °C)-95°F (35 °C)
DESHUMIDIFICACIÓN	64°F (18 °C)-95°F (35 °C)

El aire acondicionado debe funcionar en un rango de humedad relativa del 30%-90% HR.

Nunca transporte o ponga el aparato boca abajo o de lado. Si esto ocurre, espere al menos 6 horas antes de encender el aparato. Se recomiendan 24 horas. Después de que la unidad haya estado de lado, es necesario que el aceite vuelva al compresor para garantizar su correcto funcionamiento. Si no se dejan transcurrir de 6 a 24 horas antes de encender el aparato, es posible que éste funcione sólo durante un breve espacio de tiempo y que, a continuación, el compresor se averíe por falta de aceite.

# SET UP & USE

## PIEZAS Y CARACTERÍSTICAS

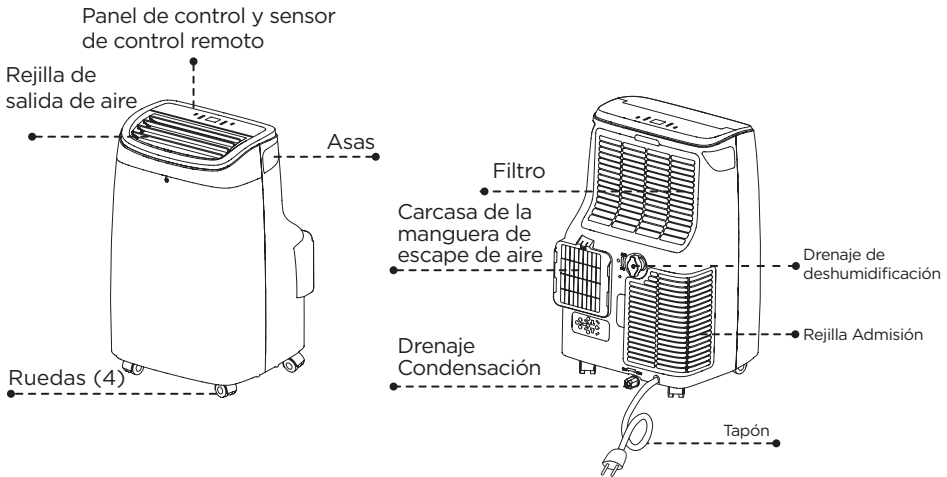

Tornillos de bloqueo de metal (6 piezas)

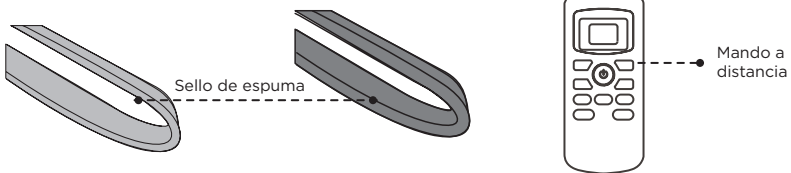
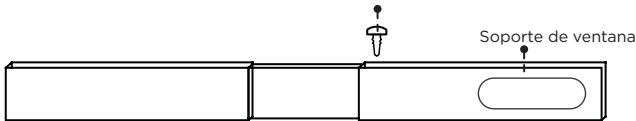

## GUÍA DE INSTALACIÓN

### UBICACIÓN

- El aire acondicionado debe colocarse sobre un suelo firme para minimizar el ruido y las vibraciones. Para una colocación segura, coloque la unidad sobre un suelo liso y nivelado lo suficientemente fuerte como para soportar la unidad.
- La unidad dispone de ruedas para facilitar su colocación, pero debe rodar sobre superficies lisas y planas. Tenga cuidado al rodar sobre superficies alfombradas. No intente hacer rodar la unidad sobre objetos.
- El aparato debe colocarse al alcance de una toma de corriente con toma de tierra.
- Nunca coloque obstáculos alrededor de la entrada o salida de aire de la unidad.
- Se recomienda dejar al menos 31,5 pulgadas de espacio libre entre los lados del aire acondicionado portátil y al menos 19,7 pulgadas de espacio entre la parte superior del aire acondicionado portátil y cualquier obstáculo adyacente para un flujo de aire óptimo.

### HERRAMIENTAS SUGERIDAS PARA LA INSTALACIÓN DEL KIT DE VENTANA

- Destornilladores (Phillips de tamaño medio)
- Cinta métrica o regla
- Cuchillo o tijeras
- Sierra (en caso de que sea necesario reducir el tamaño del kit de ventana porque la ventana es demasiado estrecha para la instalación directa)

# INSTALACIÓN Y USO

## INSTALACIÓN DEL KIT DE CORREDERA

Su kit de corredera de ventana ha sido diseñado para adaptarse a la mayoría de las aplicaciones estándar de ventanas "Verticales" y "Horizontales"; sin embargo, puede ser necesario que usted improvise/modifique algún aspecto de los procedimientos de instalación para ciertos tipos de ventana.

Aberturas mínima y máxima de la ventana:

**MÁXIMA:** 59" (150 cm)

**NOTA:** Un pasador de bloqueo de plástico mantiene unido el kit deslizante de la ventana durante el envío. Antes de la instalación, retire el pasador de bloqueo de plástico, ajústelo a la longitud deseada y utilice los tornillos de bloqueo metálicos suministrados para fijarlo.

**NOTA:** Si la abertura de la ventana es inferior a 20,5", la longitud mínima del kit deslizador de ventana, corte el que tiene un orificio para ajustarlo a la abertura de la ventana.

Ventana horizontal



Ventana vertical

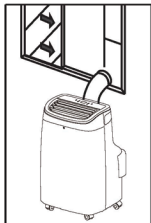

Kit de corredera de ventana

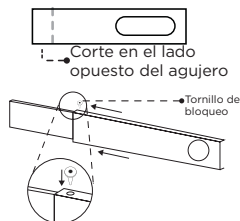
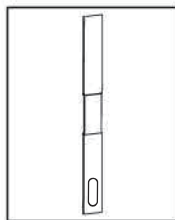

## INSTALACIÓN DE LA VENTANA DE GUILLOTINA DE DOS HOJAS/VENTANA CORREDERA ABATIBLE

1. Corte la junta de espuma (tipo adhesivo) a la longitud adecuada y fíjela a la hoja de la ventana.
2. Fije el kit de corredera a la hoja de la ventana. Ajuste la longitud del kit de corredera de la ventana en función de la anchura de la ventana. Acorte el kit de ventana ajustable si el ancho de la ventana es inferior a 20,5".
3. Corte la junta de espuma (tipo adhesivo) a la longitud adecuada y fíjela en la parte superior de la ventana.
4. Cierre la ventana de forma segura contra el kit de ventana ajustable.
5. Fije el kit de deslizamiento de la ventana a la hoja de la ventana.
6. Corte la junta de espuma a una longitud adecuada y selle el hueco abierto entre el marco superior de la ventana y el marco exterior de la ventana.

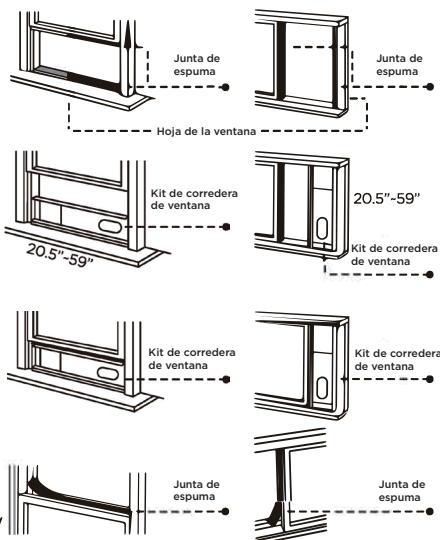



# INSTALACIÓN Y USO

## INSTALACIÓN DE LA MANGUERA DE ESCAPE

La manguera de escape de aire y la entrada de la manguera deben instalarse o retirarse del aire acondicionado portátil de acuerdo con el modo en que se esté utilizando:

**FRÍO, AUTOMÁTICO, DESHUMIDIFICACIÓN:** La manguera de escape de aire y la entrada de la manguera deben estar conectadas al aire acondicionado portátil.

**VENTILADOR:** La manguera de escape de aire y la entrada de la manguera deben desconectarse del aire acondicionado portátil.

### Instalación:

Coloque la unidad en una superficie plana y nivelada y asegúrese de que haya un espacio libre mínimo de 18”(45cm) y que esté situada cerca de una toma de corriente de circuito único.

1. Alinee las flechas del conector de entrada de la manguera y la manguera. Coloque el conector de entrada de la manguera girándolo en sentido horario o antihorario. (fig. 1)
2. Alinee las flechas de la salida de la manguera y de la manguera. Coloque el conector de salida de la manguera girándolo en el sentido de las agujas del reloj o en sentido contrario. (fig. 2)
3. La manguera montada con los conectores de entrada y salida aparecen como fig. 3.
4. Instale la entrada de la manguera alineándola con las ranuras de la parte posterior de la unidad y deslícela hacia abajo. Inserte la salida en el soporte de la ventana. (fig. 4)

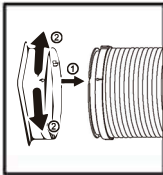

Fig. 1

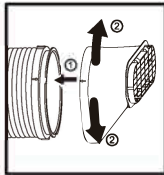

Fig. 2

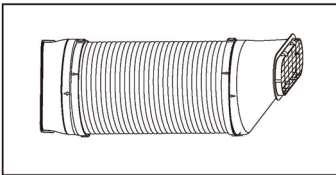

Fig. 3

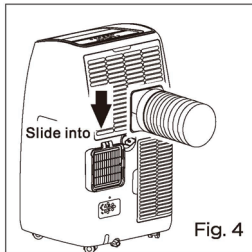
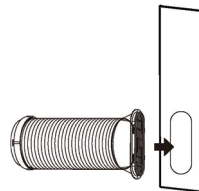
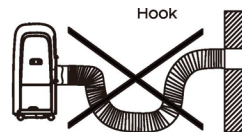

Fig. 4



**NOTA:** La manguera de salida puede comprimirse o extenderse moderadamente, pero es conveniente mantener la longitud al mínimo. Asegúrese también de que la manguera no tenga curvas cerradas.



# INSTALACIÓN Y USO

## PANEL DE CONTROL

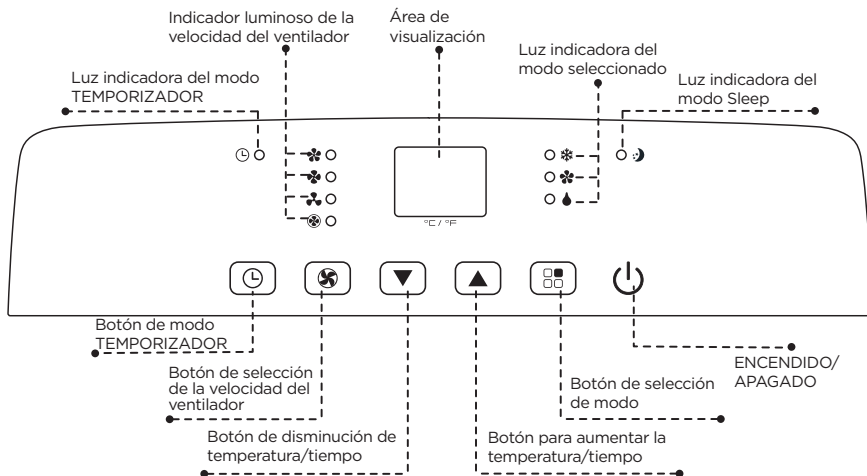

Las imágenes son sólo para fines ilustrativos, su modelo puede o no tener todas las características.

## FUNCIONAMIENTO DESDE EL PANEL DE CONTROL

El Panel de Control le permite gestionar todas las funciones principales del aparato, pero para aprovechar al máximo su potencial, debe utilizar el mando a distancia.



Fig. 6

## ENCENDIDO DEL APARATO

- Enchufe el aparato en la toma de corriente correspondiente. En la pantalla aparecen dos líneas que indican que el aparato está en espera. (Fig.6)
- Pulse el botón hasta que el aparato se encienda. Aparecerá la última función activa cuando se apagó.
- Nunca apague el aire acondicionado desenchufándolo de la toma de corriente. Pulse siempre el botón y espere unos minutos antes de desenchufarlo. Esto permite que el aparato realice un ciclo de comprobaciones para verificar su funcionamiento.

**NOTA:** Antes de pulsar el botón de encendido asegúrese de que el tapón de drenaje de condensado de la parte trasera de la unidad está bien colocado para evitar cualquier fuga.

- Pulse el botón MODE hasta que se encienda la luz correspondiente al Modo deseado.



FRÍO



DESHUMIDIFICACIÓN



VENTILADOR

# INSTALACIÓN Y USO



Fig. 7

## MODO FRÍO

Ideal para climas cálidos cuando se necesita enfriar y deshumidificar la habitación. Para ajustar correctamente el funcionamiento del aparato, pulse los botones **▲** o **▼** hasta que aparezca la temperatura deseada. (Ver Fig.7).

A continuación, seleccione la velocidad del ventilador pulsando el botón de velocidad del ventilador hasta que se encienda la luz correspondiente a la velocidad del ventilador deseada:





-  **ALTA:** El Ventilador funciona al máximo para alcanzar la temperatura deseada lo más rápidamente posible.
-  **MEDIO:** Reduce el nivel de ruido del ventilador pero mantiene un buen nivel de confort.
-  **BAJA:** Para un funcionamiento silencioso.
-  **AUTO:** El aparato selecciona automáticamente la velocidad del ventilador más adecuada en función de la temperatura ajustada en la pantalla digital.



Fig. 8

## MODO DESHUMIDIFICACIÓN

Ideal para reducir la humedad en primavera y otoño, durante periodos de lluvia o en habitaciones húmedas, etc.

En modo deshumidificación, el aparato debe tener la misma configuración que para el modo aire acondicionado, con la manguera de salida de aire instalada en el aparato para permitir que el aire se cargue externamente.

Cuando se selecciona el modo deshumidificación, se enciende la luz y aparece "dh" en la pantalla. (Ver Fig.8)

Al mismo tiempo, se enciende la luz del ventilador AUTO. En este modo, no se pueden seleccionar otras velocidades del ventilador.



Fig. 9

## MODO VENTILADOR

Ajuste la velocidad del ventilador pulsando el botón de velocidad del ventilador como se describe para el modo frío.



En este modo, no se puede seleccionar el ventilador AUTO.

La velocidad del ventilador seleccionada se mostrará en la pantalla. Una fila para baja, dos filas para media y tres filas para alta. (Ver Fig.9)



## AJUSTE DEL TEMPORIZADOR

Este temporizador puede utilizarse para retrasar la puesta en marcha o el apagado del aparato, esto evita el derroche de electricidad optimizando los periodos de funcionamiento.

### Programación de la puesta en marcha

- Encienda el aparato, elija el modo que desee, por ejemplo frío, 24°C, velocidad alta del ventilador. Apague el aparato.
- Pulse el botón Temporizador, el símbolo  y el número de horas parpadean.
- Pulse el botón **▲** o **▼** para ajustar el número de horas de retraso antes de que se encienda el aparato. El temporizador puede ajustarse en intervalos de 0,5 horas hasta 24 horas.
- Unos segundos después de la configuración, el ajuste se memoriza, el indicador del temporizador se ilumina y la pantalla muestra que el aparato está en modo de espera.
- Pulse de nuevo el botón Temporizador  o el botón , el temporizador se cancelará y el símbolo "Temporizador" desaparecerá de la pantalla.

### Programación del apagado

- Cuando el aparato está en funcionamiento, pulse el botón , el indicador del temporizador y las horas parpadean.
- Pulse el botón **▲** o **▼** para ajustar el número de horas de retraso antes de que el aparato se encienda. El temporizador puede ajustarse en intervalos de 0,5 horas hasta 24 horas.
- Unos segundos después del ajuste, la configuración se memoriza, el indicador del temporizador se ilumina y la pantalla muestra el modo actual. Al final del tiempo ajustado, la unidad pasa automáticamente al modo de espera.
- Pulse de nuevo el botón Temporizador  o el botón , el temporizador se cancelará y el símbolo "Temporizador" desaparecerá de la pantalla.

# INSTALACIÓN Y USO

## PANEL DE CONTROL DEL MANDO A DISTANCIA

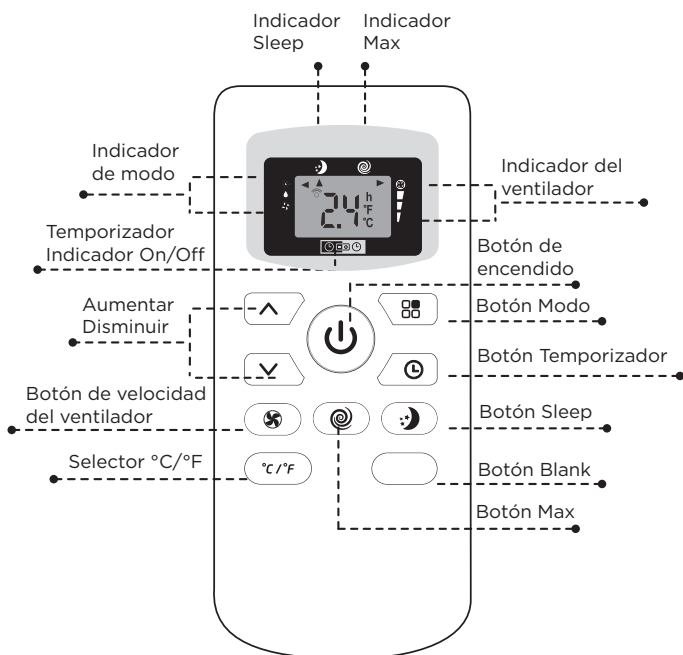

### USO CORRECTO

Apunte con el mando a distancia al receptor del aparato. El mando a distancia no debe estar a más de 7 metros del aparato (sin obstáculos entre el mando a distancia y el receptor).

El mando a distancia debe manipularse con extremo cuidado. No lo deje caer ni lo exponga a la luz directa del sol o a fuentes de calor.

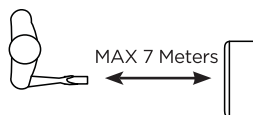

### INSTALACIÓN DE LAS PILAS (PILAS NO INCLUIDAS)

1. Deslice para abrir la tapa del compartimento de las pilas.
2. Inserte 2 pilas "AAA" como se muestra a continuación.
3. Vuelva a colocar la tapa del compartimento de las pilas.

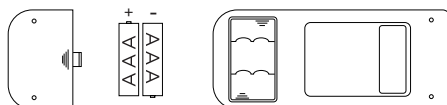

Si se sustituye o desecha el mando a distancia, las pilas deben extraerse y desecharse de acuerdo con la legislación vigente, ya que son perjudiciales para el medio ambiente.

# INSTALACIÓN Y USO





## FUNCIONAMIENTO DESDE EL MANDO A DISTANCIA

La primera parte de los mandos del mando a distancia son los mismos que los del panel de control del aparato.

Por lo tanto, para encender el aparato y seleccionar el modo de funcionamiento (FRÍO, DESHUMIDIFICACIÓN, VENTILADOR) y la velocidad del ventilador, consulte las instrucciones del capítulo Funcionamiento desde el panel de control.



A continuación se describen las funciones adicionales correspondientes a los mandos de la parte inferior del mando a distancia.

### MODO FRÍO

- Pulse el botón  para encender el aparato.
- Pulse el botón MODO  para seleccionar FRÍO.
- Ajuste la temperatura con el botón .
- Para seleccionar la velocidad del ventilador, pulse el botón VELOCIDAD DEL VENTILADOR  repetidamente hasta seleccionar la velocidad deseada (ALTA / MED / BAJA / VENTILADOR AUTOMÁTICO)

**NOTA:** En el modo REFRIGERACIÓN, el aparato elimina automáticamente el exceso de humedad de la atmósfera.

### MODO DESHUMIDIFICACIÓN

- Mantenga las ventanas y puertas cerradas para una deshumidificación eficaz.
- Pulse el botón  para encender el aparato.
- Pulse el botón MODO  para seleccionar deshumidificación. La velocidad del ventilador estará siempre en FAN (Fan Speed Auto) y no podrá ser ajustada en el modo deshumidificación.



**NOTA:** En el modo de deshumidificación, puede utilizar el desagüe situado en el centro de la parte trasera del aparato para el drenaje externo.

### Para utilizar:

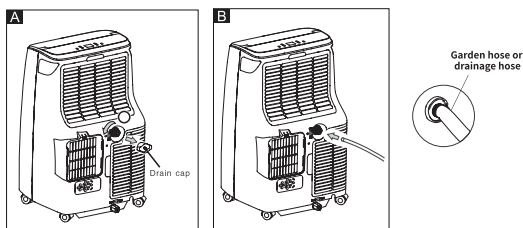
1. Afloje el tapón de vaciado girando en sentido antihorario y retírelo.
2. Conecte la manguera de jardín en la rosca expuesta del tapón de desagüe.



### MODO VENTILADOR

- Pulse el botón  para encender el aparato.
- Pulse el botón MODE  para seleccionar FAN.
- Para seleccionar la velocidad del ventilador, pulse repetidamente el botón VELOCIDAD VENTILADOR  hasta seleccionar la velocidad deseada (ALTA / MED / BAJA) y no podrá seleccionar la VELOCIDAD VENTILADOR AUTO.

# INSTALACIÓN Y USO

## FUNCIÓN MAX ☺

- Ideal en verano para enfriar rápidamente las habitaciones.
- Se activa simplemente pulsando el botón MAX ☺.
- El aparato funciona en modo frío a velocidad de ventilador auto. Mientras esta función está seleccionada, no es posible ajustar la temperatura ni cambiar la velocidad del ventilador.
- Indicación en el panel de mandos: 18°C Modo FRÍO, velocidad del ventilador alta.

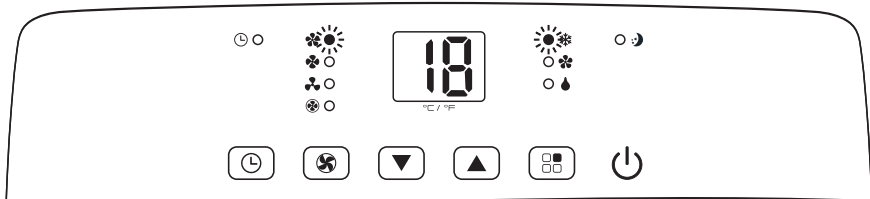
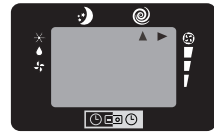

## FUNCIONAMIENTO EN MODO SLEEP 😊

La temperatura seleccionada aumentará (enfriamiento) en 1°F/1°C durante los primeros 60 minutos. A continuación, la temperatura aumentará (enfriamiento) en otros 1°F/1°C después de 60 minutos adicionales. A continuación, la temperatura permanecerá a la temperatura seleccionada + 2°F/2°C durante otras 6 horas antes de que el modo SLEEP se apague automáticamente. En ese momento, la temperatura volverá a la temperatura original seleccionada.



### NOTA:







- Esta función no está disponible en el modo VENTILADOR.
- Esta función es útil para la noche ya que reduce gradualmente el funcionamiento del aparato. Para ajustar correctamente esta función
- Seleccione el modo de funcionamiento (FRÍO/CALOR) como se ha descrito anteriormente.
- Pulse el botón SLEEP 😊 el aparato funciona en el modo previamente seleccionado.

## AJUSTE DEL TEMPORIZADOR

Este temporizador puede utilizarse para retrasar la puesta en marcha del aparato hasta su apagado, esto evita el derroche de electricidad optimizando los periodos de funcionamiento.

# INSTALACIÓN Y USO

## APAGADO PROGRAMADO

- Con el aparato encendido, pulse el botón TEMPORIZADOR  button, el mensaje TEMPORIZADOR aparece debajo del .
- Ajuste la hora a la que desea que se apague el aparato mediante los botones   (de 30 minutos a 24 horas).
- Durante las primeras diez horas puede seleccionar intervalos medios. Para tiempos superiores a diez horas, se pueden seleccionar intervalos de una hora.
- Pulse de nuevo el botón TEMPORIZADOR  para confirmar el ajuste. La luz del símbolo TEMPORIZADOR  del panel de control remoto se encenderá para indicar que el temporizador está activado.
- Al final del tiempo programado, el aparato se apaga automáticamente.
- Para cancelar el ajuste del TEMPORIZADOR pulse de nuevo el botón TEMPORIZADOR  siempre que sea durante el tiempo programado.

## PUESTA EN MARCHA PROGRAMADA

Encienda el aparato y seleccione el modo de funcionamiento deseado.

Pulse el botón  para pasar al modo de ESPERA.

Pulse dos veces el botón TEMPORIZADOR  para visualizar la hora y el símbolo .

Ajuste la hora a la que desea que se encienda el aparato con los botones   (de 30 minutos a 24 horas).

Durante las primeras diez horas puede seleccionar intervalos de media. Para tiempos superiores a diez horas, se pueden seleccionar intervalos de una hora.

Pulse de nuevo el botón TEMPORIZADOR  para confirmar el ajuste, el piloto del símbolo TEMPORIZADOR , del panel de control se ilumina para indicar que el temporizador está activado.



Al final del tiempo programado, el aparato se enciende automáticamente y funciona en el mismo modo de funcionamiento que antes de pasar al modo de ESPERA, por ejemplo, modo refrigeración, 25°C velocidad del ventilador alta.

Para cancelar el ajuste del TEMPORIZADOR  pulse de nuevo el botón TEMPORIZADOR  en cualquier momento durante el tiempo ajustado.

**NOTA:** Un punto verde parpadeante aparecerá en la parte inferior derecha de la pantalla LCD del panel de control cuando la función de temporizador esté activa.

## AUTODIAGNÓSTICO

El aparato dispone de un sistema de auto-diagnóstico para identificar una serie de averías. Los mensajes de error aparecen en la pantalla del aparato.

IF DISPLAYED,	WHAT SHOULD I DO?
 PROBE FAILURE (sensor damaged)	If this is displayed, contact your local authorised service centre.
 FULL TANK (safety tank full)	Empty the internal safety tank, following the instructions in the "End of season operations" paragraph.

# INSTALACIÓN Y USO

## MÉTODO DE DRENAJE DE AGUA PARA EL MODO FRÍO

Este aire acondicionado está equipado con evaporación automática de agua, por lo que el compartimento de agua no se llenará normalmente en el modo de refrigeración a menos que haya mucha humedad. Por lo general, el drenaje de agua sólo será necesario al final de la temporada, (ver OPERACIONES DE INICIO-FINAL DE TEMPORADA).

**NOTA:** Como medida de seguridad para evitar fugas de agua, el aire acondicionado se apagará cuando el nivel de agua alcance un nivel predeterminado. El panel de control mostrará "ft" (depósito lleno). La unidad no volverá a arrancar hasta que se vacíe.

### Drenaje intermitente (Fig.10)

Es posible que sea necesario drenar el agua en zonas de alta humedad.

1. Desenchufe la unidad de la fuente de alimentación.
2. Coloque una bandeja de drenaje debajo del tapón de drenaje inferior. Consulte el diagrama.
3. Retire el tapón de drenaje inferior.
4. El agua saldrá y se acumulará en la bandeja de drenaje (no suministrada).
5. Una vez drenada el agua, vuelva a colocar firmemente el tapón de drenaje inferior.
6. Encienda el aparato.

### Drenaje continuo (Fig.11)

1. Desenchufe la unidad de la fuente de alimentación. 2. Retire la tapa de drenaje inferior. Al realizar esta operación, es posible que se derrame algo de agua residual. Disponga de una bandeja (no suministrada) para recoger el agua.
2. Conecte la manguera de desagüe (suministrada) como se muestra en el diagrama. El agua puede drenarse continuamente a través de la manguera hacia un desagüe de suelo o bandeja de goteo.
3. Encienda el aparato.

Figure 10

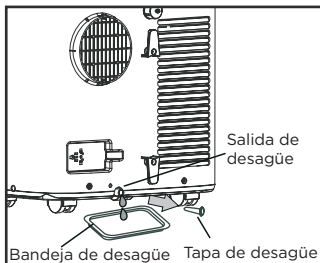
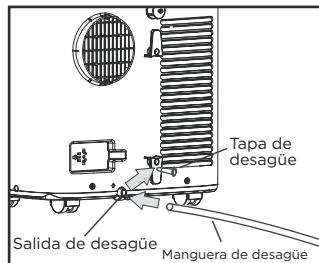

Figure 11



### ESPERE 3 MINUTOS ANTES DE REANUDAR EL FUNCIONAMIENTO

Después de que la unidad se haya detenido, no se puede reiniciar durante 3 minutos. El funcionamiento se reanuda automáticamente transcurridos 3 minutos.



# INSTALACIÓN Y USO

**NOTA:** Asegúrese de que la altura y la sección de la manguera de desagüe no sean superiores a las de la salida de desagüe, ya que, de lo contrario, es posible que el depósito de agua no se vacíe. (Fig.16 y Fig.17).

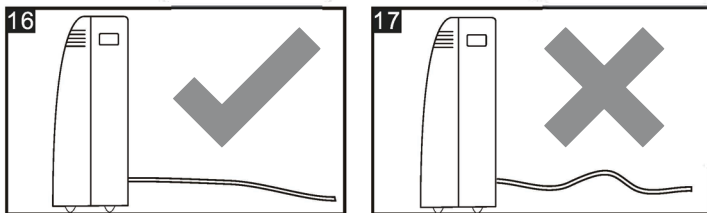

## Drenaje continuo para el modo de deshumidificación

- Desenchufe la unidad de la fuente de alimentación.
- Retire la tapa de drenaje (Fig. A) situada en la parte posterior central de la unidad. Al realizar esta operación, es posible que se derrame algo de agua residual. Disponga de una bandeja de goteo (no suministrada) para recoger el agua.
- Conecte la manguera de drenaje (suministrada) como se muestra en el diagrama (Fig. B). El agua puede drenarse continuamente a través de la manguera a un desagüe de suelo o a un cubo.
- Encienda la unidad.

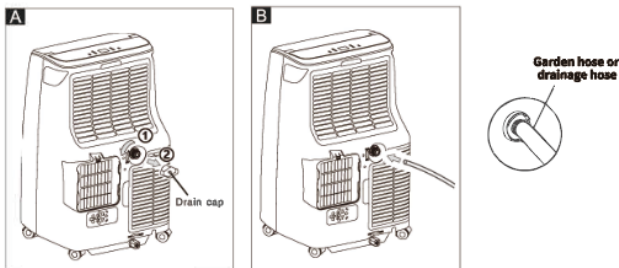

**NOTA:** Asegúrese de que la altura y la sección de la manguera de desagüe no sean superiores a las de la salida de desagüe, de lo contrario es posible que el depósito de agua no se vacíe.

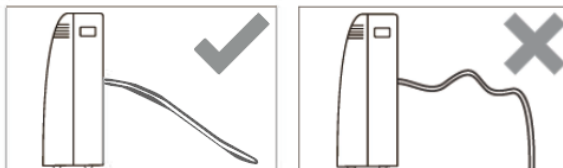



## ESPERE 3 MINUTOS ANTES DE REANUDAR EL FUNCIONAMIENTO

Después de que la unidad se haya detenido, no podrá reiniciarse durante 3 minutos. La operación se reiniciará automáticamente después de 3 minutos.

# LIMPIEZA Y MANTENIMIENTO

## LIMPIEZA

**⚠ ADVERTENCIA:** Antes de proceder a la limpieza o al mantenimiento, apague el aparato pulsando el botón  del panel de control o el botón  del mando a distancia. Espere unos minutos y desenchúfelo de la toma de corriente.

### LIMPIEZA DEL APARATO

Limpie el aparato con un paño ligeramente humedecido y séquelo con un paño seco.

**⚠ ADVERTENCIA:**

- Nunca lave el aire acondicionado con agua. Podría ser peligroso.
- No utilice nunca gasolina, alcohol o disolventes para limpiar el aparato.
- Nunca pulverice líquidos insecticidas o similares.

### LIMPIEZA DEL FILTRO

Para mantener el buen funcionamiento de su aire acondicionado, debe limpiar el filtro del evaporador cada semana de funcionamiento.

El filtro está alojado en la rejilla de aspiración. (Fig. 12)

Si el filtro está muy sucio, sumérgalo en agua tibia y enjuáguelo varias veces. El agua debe estar tibia. Después del lavado, deje secar el filtro y vuelva a colocarlo.

## OPERACIONES DE INICIO Y FIN DE TEMPORADA

### COMPROBACIONES DE INICIO DE TEMPORADA

Asegúrese de que el cable de corriente y el enchufe no estén dañados.

Siga al pie de la letra las instrucciones de instalación.

### OPERACIONES DE FIN DE TEMPORADA

Para vaciar completamente de agua el circuito interno, retire el tapón (Fig.13).

Vaciar toda el agua restante en la cubeta. Cuando se haya vaciado toda el agua, vuelva a colocar el tapón en su sitio.

Limpie el filtro y séquelo bien antes de volver a colocarlo.

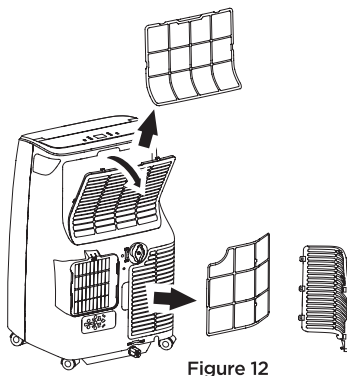
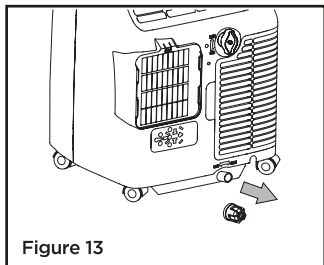

# RESOLUCIÓN DE PROBLEMAS Y GARANTÍA

## ANTES DE LLAMAR AL SERVICIO TÉCNICO

SI EL APARATO NO FUNCIONA:

- A) Compruebe que el Aire Acondicionado está bien enchufado. Si no lo está, desenchúfelo de la toma de corriente, espere 10 segundos y vuelva a enchufarlo firmemente.
- B) Compruebe si se ha fundido un fusible o se ha disparado el disyuntor principal. Si parece que funcionan correctamente, pruebe la toma de corriente con otro aparato.

SI NADA DE LO ANTERIOR RESUELVE EL PROBLEMA, PÓNGASE EN CONTACTO CON UN TÉCNICO CUALIFICADO. NO INTENTE AJUSTAR O REPARAR EL APARATO USTED MISMO.

## IMPORTANTE

### NO DEVUELVA ESTE PRODUCTO A LA TIENDA

Si tiene algún problema con este producto, póngase en contacto con el Centro de satisfacción del cliente de BLACK+DECKER en el 844-299-0879 o en [service@equitybrands.com](mailto:service@equitybrands.com).

PARA EL SERVICIO DE GARANTÍA SE REQUIERE UNA PRUEBA DE COMPRA FECHADA, EL N° DE MODELO Y EL N° DE SERIE

# RESOLUCIÓN DE PROBLEMAS Y GARANTÍA

Si el aire acondicionado sigue sin funcionar correctamente, póngase en contacto con el centro de atención al cliente de W Appliance Co. o con el centro de servicio autorizado más cercano.

PROBLEMA	POSIBLE CAUSA	POSIBLE SOLUCIÓN
La unidad no arranca al pulsar el botón ON/OFF	<ul style="list-style-type: none"> <li>A. FT aparece en la ventana de visualización.</li> <li>B. La temperatura ambiente es inferior a la temperatura ajustada (modo frío).</li> </ul>	<ul style="list-style-type: none"> <li>A. Vacíe el agua de la bandeja inferior.</li> <li>B. Reajuste la temperatura.</li> </ul>
No enfría lo suficiente	<ul style="list-style-type: none"> <li>A. Las ventanas o puertas de la habitación no están cerradas.</li> <li>B. Hay fuentes de calor dentro de la habitación.</li> <li>C. El conducto de extracción de aire no está conectado o bloqueado.</li> <li>D. El ajuste de temperatura es demasiado alto.</li> <li>E. El filtro de aire está obstruido por el polvo.</li> <li>F. La unidad tardará aproximadamente 3 minutos de funcionamiento antes de que se produzca el enfriamiento/calentamiento.</li> </ul>	<ul style="list-style-type: none"> <li>A. Asegúrese de que todas las ventanas y puertas están cerradas.</li> <li>B. Retire las fuentes de calor si es posible.</li> <li>C. Conecte el conducto y asegúrese de que puede funcionar correctamente.</li> <li>D. Disminuya la temperatura programada.</li> <li>E. Limpie el filtro de aire.</li> <li>F. Un control por microprocesador retrasa el funcionamiento del compresor hasta que hayan transcurrido 3 minutos.</li> </ul>
Ruidos o vibraciones	<ul style="list-style-type: none"> <li>A. La superficie no está nivelada o no es lo suficientemente plana.</li> </ul>	<ul style="list-style-type: none"> <li>A. Coloque la unidad sobre una superficie plana y nivelada si es posible.</li> </ul>
Sonido chirriante	<ul style="list-style-type: none"> <li>A. El sonido proviene del flujo del refrigerante dentro del aire acondicionado.</li> </ul>	<ul style="list-style-type: none"> <li>A. Es normal.</li> </ul>
La unidad deja de funcionar	<ul style="list-style-type: none"> <li>A. LT no se visualiza.</li> </ul>	<ul style="list-style-type: none"> <li>A. La unidad está en modo de descongelación y se reiniciará automáticamente una vez que se haya eliminado el exceso de escarcha.</li> </ul>

# RESOLUCIÓN DE PROBLEMAS Y GARANTÍA

## GARANTÍA LIMITADA

Cualquier reparación, reemplazo o servicio de garantía y todas las preguntas sobre este producto deben dirigirse a W Appliance al **844-299-0879** desde los EE.UU. o Puerto Rico.

W Appliance garantiza al comprador original que el producto estará libre de defectos en materiales, piezas y mano de obra durante el periodo designado para este producto. La garantía comienza el día de la compra del producto y cubre hasta un periodo de **1 año (12 meses) para mano de obra /1 año (12 meses) para piezas (sólo defectos de fabricación)**.

W Appliance se compromete, a su elección, a sustituir el producto defectuoso por una unidad nueva o refabricada equivalente a su compra original durante el periodo de garantía.

**Exclusiones:** Esta garantía no se aplica si existe alguna de las siguientes condiciones:

1. Si la apariencia o el exterior del producto han sido dañados o desfigurados, o alterados o modificados en su diseño o construcción.
2. Si el número de serie original del producto ha sido alterado o eliminado o no puede determinarse fácilmente.
3. Si hay daños debidos a una sobretensión de la línea eléctrica, daños causados por el usuario en el cable de corriente de CA o conexión a una fuente de tensión inadecuada.
4. Si el daño se debe a un mal uso general, accidentes o casos fortuitos.
5. Si los intentos de reparación son realizados por agentes de servicio no autorizados, uso de piezas que no sean genuinas o piezas obtenidas de personas que no sean compañías de servicio autorizadas.
6. En unidades que han sido transferidas del propietario original.
7. En productos que hayan sido adquiridos como reacondicionados, como nuevos, de segunda mano, en condiciones de "Tal cual" o "Venta final".
8. En productos utilizados en un entorno comercial o de alquiler.
9. A productos utilizados en entornos distintos al uso doméstico ordinario o utilizados de forma distinta a las instrucciones proporcionadas.
10. A daños por llamadas de servicio por instalaciones inadecuadas.
11. A los gastos de transporte y envío asociados a la sustitución de la unidad.
12. Llamadas de servicio para instruirle en el uso de su producto.
13. Llamadas al servicio técnico para reparar o sustituir el fusible de la vivienda, restablecer un disyuntor o corregir el cableado de la vivienda.

LA REPARACIÓN O SUSTITUCIÓN SEGÚN LO DISPUESTO EN ESTA GARANTÍA ES EL RECURSO EXCLUSIVO DEL CLIENTE; W APPLIANCE NO SERÁ RESPONSABLE DE NINGÚN DAÑO INCIDENTAL O CONSECUENTE POR INCUMPLIMIENTO DE CUALQUIER GARANTÍA EXPRESA O IMPLÍCITA DE ESTE PRODUCTO, EXCEPTO EN LA MEDIDA EN QUE LO PROHÍBA LA LEGISLACIÓN APLICABLE. CUALQUIER GARANTÍA IMPLÍCITA DE COMERCIABILIDAD O IDONEIDAD PARA UN FIN DETERMINADO DE ESTE PRODUCTO ESTÁ LIMITADA A LA DURACIÓN DE LA GARANTÍA.

Algunos estados no permiten la exclusión o limitación de daños incidentales o consecuentes, o limitaciones en la duración de la garantía. En estos casos, es posible que las exclusiones o limitaciones anteriores no se apliquen en su caso. Esta garantía le otorga derechos legales específicos y también puede tener otros derechos que varían de un estado a otro.

**Obtención de servicio:** Para obtener servicio, literatura del producto, suministros o accesorios por favor llame al **844-299-0879** para crear un ticket de cambio/ reparación. Nuestro representante de atención al cliente se pondrá en contacto con usted o le enviará instrucciones detalladas para la devolución.

W Appliance no garantiza que el aparato funcione correctamente en todas las condiciones ambientales, y no ofrece ninguna garantía ni representación, ya sea implícita o expresa, con respecto a la calidad, el rendimiento, la capacidad comercial o la idoneidad para un propósito particular distinto del propósito identificado en este manual del usuario. W Appliance ha hecho todo lo posible para garantizar que este manual del usuario sea preciso y declina toda responsabilidad por cualquier inexactitud u omisión que pueda haberse producido. W Appliance se reserva el derecho a realizar mejoras en este manual y/o en los productos descritos en el mismo en cualquier momento y sin previo aviso. Si encuentra información incorrecta, engañosa o incompleta en este manual, póngase en contacto con W Appliance llamando al **844-299-0879**.

W Appliance Co.  
1356 Broadway  
Nueva York, NY 10018

BLACK & DECKER, BLACK+DECKER, the BLACK & DECKER and BLACK+DECKER logos and product names and the orange and black color scheme are trademarks of The Black & Decker Corporation, used under license. All rights reserved.

Product in this box may differ slightly from that pictured. Does not affect function. Not all accessories shown in photography are included in this package.

Imported by W Appliance, Inc., 1356 Broadway, New York, NY 10018

BLACK & DECKER, BLACK+DECKER, les logos et noms de produits BLACK & DECKER et BLACK+DECKER ainsi que le jeu de couleurs orange et noir sont des marques déposées de The Black & Decker Corporation, utilisées sous licence. Tous les droits sont réservés.

Le produit dans cette boîte peut différer légèrement de celui illustré. N'affecte pas la fonction. Tous les accessoires illustrés sur la photographie ne sont pas inclus dans cet emballage.

Importé par W Appliance, Inc., 1356 Broadway, New York, NY 10018

BLACK & DECKER, BLACK+DECKER, los logotipos BLACK & DECKER y BLACK+DECKER y los nombres de productos y el esquema de color naranja y negro son marcas comerciales de The Black & Decker Corporation, utilizadas bajo licencia.

Todos los derechos reservados. El producto de esta caja puede diferir ligeramente del que se muestra en la imagen. No afecta el funcionamiento. No todos los accesorios que se muestran en la fotografía están incluidos en este paquete.

Importado por W Appliance, Inc., 1356 Broadway, Nueva York, NY 10018